



C S E R C S I C S
F A I P A R I K F T



ÁRLISTA

Ajtólapok

Érvényes: 2023.02.20. -tól

Kiadási szám: 2023/1

CSERCSICS FAIPARI KFT.

9791 Torony, Felsőőri utca - Ipartelep utca 3.

TEL: 0036 94-540-650

FAX: 0036 94-540-651

E-mail : csercsics@csercsics.hu

Web: www.csercsics.hu, www.facebook.com/Csercsicsfaipar



TISZTELT VÁSÁRLÓNK !

Az árlistánk 2023. február 20.-tól leadott megrendelésekre érvényes a visszavonásig.
Az árlistában szereplő árak, nettó, toronyi telephelyi árak.

A kiszállítás díja a vevőt terheli, kivétel a számviteli értelemben vett áruk estében ,
a nettó 450.000.- forintot elérő megrendelés, amely esetben a kiszállítás díja az eladót terheli.

A megrendeléseket és azok módosításait, stornózását, valamint reklamációt,
kizárólag **ÍRÁSBAN** fogadunk el.

Ennek hiányában a reklamációkat nem áll módunkban elfogadni!

**A megrendelések módosításait és lemondását, a megrendelés leadását
követő 1 munkanapon belül tudunk elfogadni!**

AZ ÁRLISTA TÁJÉKOZTATÓ JELLEGŰ !

Árváltoztatás jogát fenntartjuk !

Torony, 2023. 02. 20.

Tartalomjegyzék

Megnevezés	Oldal
Fóliázott 3D bútorfrontok árlistája	1
PVC fólia színek	4
PVC színek ajánlása	5
Információk a fóliázott 3D bútorfrontok árlistához	7
Konyhafrontok tele és üveges ajtók minimum méretei	12
Műszaki adatlap 3D fóliázott frontokhoz	14
Festett bútorfrontok árlistája	16
Festett műszaki adatlap	18
Tömörfa és furnérozott frontok árlistája	20
Mérettáblázat konyhafrontokhoz rajzzal	22
Műszaki adatlap tömörfa frontokhoz	23
Műszaki adatlap furnérozott frontokhoz	25
Ajtóbetétek árlistája	27
Betét méretek számolása	28
Gyártási határidők	29
Elszívó kürtők árlistája	31
Munkadíjak	32
Megrendelőlapok	33

Fóliázott 3D bútorfrontok

Megrendelés előtt kérjük gondosan olvassa át a mellékleteket.

Konyhafrontok

(nettó Ft/m²)

Felárak: Üveges ajtónál: 3970 Ft/m², Szögletes sarokajtónál: 8600 Ft/m², Robbantott fióksor: 470 Ft/db (vágásonként),

Osztott ajtó felár: 1590 Ft/ajtó (1 és 2 osztásra egyaránt)

(Többféle felár esetén a felárak összeadódnak)

Kód	Minta	1. színt.	2. színt.	3. színt.	5. színt.	Natúr
M011	BELLO	36910	36910	26990	24500	14240
M012	BELLO CLASSIC		36910	28350	25740	15530
M021	SERIE		36910	28350	25740	15530
M041	SUPERBO-A	36910	36910	26990	24500	14240
M042	SUPERBO-B	36910	36910	26990	24500	14240
M043	SUPERBO-A EASY		36910	26990	24500	14240
M051	SAPONE	36910	36910	26990	24500	14240
M053	SAPONE-U		36910	26990	24500	14240
M081	FIUME	36910	36910	28350	25740	15530
M130	SVÉD-ORLO		36910	28350	25740	15530
M132	ORLO II		36910	28350	25740	15530
M133	RETRO-A		41740	31820	29210	20710
M134	RETRO-B		43730	33810	31200	22730
M141	TENDA		36910	28350	25740	15530
M191	MANIGLIA-L		36910	28350	25740	15530
M192	MANIGLIA-U		36910	26990	24500	14240
M193	MANIGLIA-S		36910	28350	25740	15530
M194	MANIGLIA-C		36910	28350	25740	15530
M221	INTARSIO TÖLGY	53800	53800	42580	40850	
M222	INTARSIO DIÓ	58690	58690	47750	45880	
M281	CUBICO TÖLGY	54800	54800	45170	43300	
M282	CUBICO DIÓ	56390	56390	46890	45020	
M291	DECOWOOD TÖLGY		75080 (a szöveges részben ismertetettek szerint)			
M292	DECOWOOD DIÓ		79110 (a szöveges részben ismertetettek szerint)			
M331	DECOMANIGLIA TÖLGY		75080 (a szöveges részben ismertetettek szerint)			
M332	DECOMANIGLIA DIÓ		79110 (a szöveges részben ismertetettek szerint)			
M341	ITALI		36910	28350	25740	15530
M342	ITALI CLASSIC		36910	28350	25740	15530
M351	LÁMPA PANEL-A (nútos)	85010	85010	73930	72060	
M410	TOWER STEP		36910	28350	25740	15530
M413	TOWER EASY		36910	26990	24500	14240
M415	TOWER MODERN-A		36910	28350	25740	15530
M416	TOWER MODERN-B		36910	28350	25740	15530
M421	ISEUM		36910	28350	25740	15530
M431	VIOLA		36910	28350	25740	15530
M441	FUTURO		36910	26990	24500	14240
M501	FORTUNA		36910	26990	24500	14240
M502	FORTUNA CLASSIC		36910	28350	25740	15530
M541	BRANDO		36910	28350	25740	15530
M642	LIA-MODERNO II.		36910	26990	24500	14240
M661	LINY		36910	26990	24500	14240
M681	SWEDISH		36910	28350	25740	15530
M682	SWEDISH-B		36910	28350	25740	15530
M771	RADO ajtó + RADO fogantyú	36910	36910	26990	24500	
M991	KÖRBEMART R6, R8, R3	36910	36910	26990	24500	14240

Antikolt frontok

(nettó Ft/m²)

Kód	Minta	3. színek.	5. színek.
M012	BELLO CLASSIC antikolt	46870	44890
M132	ORLO II. antikolt (új)	51580	49850
M133	RETRO-A antikolt (új)	51580	49850
M134	RETRO-B antikolt (új)	53070	51090
M342	ITALI CLASSIC antikolt	46870	44890
M421	ISEUM antikolt	46870	44890
M431	VIOLA antikolt	46870	44890
M502	FORTUNA CLASSIC antikolt	46870	44890

Ívelt frontok domború

(nettó Ft/m²)

Kód	Minta	2. színek.	3. színek.	5. színek.	Natúr
M011	BELLO	90610	80690	74610	46890
M041	SUPERBO-A	90610	80690	74610	46890
M042	SUPERBO-B	90610	80690	74610	46890
M431	VIOLA	90610	80690	74610	46890
M501	FORTUNA	90610	80690	74610	46890
M991	KÖRBEMART R3, R6, R8	90610	80690	74610	46890

Ívelt antikolt frontok

(nettó Ft/m²)

Kód	Minta	3. színek.	5. színek.
M431	VIOLA	95220	88610

Kiegészítők

(nettó Ft/szál; 2,5m/szál)

Minta	1. színek.	2. színek.	3. és 5. színek.	Natúr
PÁRKANYLÉC-MA	12520	12520	9520	4670
PÁRKANYLÉC-MB	12520	12520	9520	4670
PÁRKANYLÉC-MC		21680	18700	11260
PÁRKANYLÉC-MD		21680	18700	11260
FÉNYCSÓTAKARÓ LÉC-MA	9000	9000	7910	4670
FÉNYCSÓTAKARÓ LÉC-MB	9000	9000	7910	4670
FÉNYCSÓTAKARÓ LÉC-MC		9000	7910	4670
PILLÉRLÉC-MB		5120/ fm	4500/ fm	2790/ fm
PILLÉRLÉC-MC		5120/ fm	4500/ fm	2790/ fm

Kiegészítők antikolt

(nettó Ft/szál; 2,5m/szál)

Minta	3. és 5. színek.
PÁRKANYLÉC-MC	24130
PÁRKANYLÉC-MD	24130
FÉNYCSÓTAKARÓ LÉC-MB	11280
FÉNYCSÓTAKARÓ LÉC-MC	11280
PILLÉRLÉC-MB	7850/ fm
PILLÉRLÉC-MC	7850/ fm

Kiegészítők ívelt

(nettó Ft/db)

Minta	2. színek.	3. és 5. színek.	Natúr
PARKÁNYLÉC-MD DOMBORÚ	16510	12720	9640
FENYCSOTAKARÓ LEC-MA DOMBORÚ	9150	8040	6900

Kiegészítők ívelt antikolt

(nettó Ft/db)

Minta	3. és 5. színek.
PARKÁNYLÉC-MD DOMBORÚ	14830
FENYCSOTAKARÓ LEC-MA DOMBORÚ	8770

Bérfóliázás

(nettó Ft/m²)

Színkategória	Ár
1. Színkategória	23260
2. Színkategória	23260
3. Színkategória	17060
5. Színkategória	15570

Hozott anyagnak minősül minden olyan laptermék, melyet a megrendelő hoz telephelyünkre megmunkálás céljából, függetlenül annak beszerzési helyétől.

PVC fólia színek

Érvényes: 2023.02.20.-tól

Megnevezés	Színkat.	Megnevezés	Színkat.
02. Fehér prégelt	5	92. Sötét antik fenyő	5
17. Kék ezrett*	5	93. Világos cseresznye	3
32. Sötétzöld prégelt*	5	95. Erezett fehér	5
39. Gyöngyház*	5	96/B. Sötét calvados	3
46. Kárminbordó*	5	97. Fehér dió	3
61. Vanília	5	99. Világos dió	5
65. Magasfényű Krém	1	100. Matt Caffé Latte	2
68. Magasfényű Fekete	3	105. Vörös Bükk	5
70. Magasfényű Vanília	3	106. Éger	5
73. Öreg Tölgy	5	107/B. Sonoma Tölgy	5
74. Sötét Dió	2	115. Matt Lágyszürke	3
77. Avola Szürke	3	116. Matt Porszürke	2
79. Avola Krém	3	117. Matt Vanília	2
80. Szilva	3	118. Matt Grafit	2
81. Sötét Tölgy	3	119. Matt Porcelán	3
83. Ivory	5	123. Magasfényű MARMO Fekete*	1
85. Top matt lágyszürke	3	126. Magasfényű Fehér	1
86. Top matt világos szürke	3	140. Magasfényű Grafit	1
89. Fehér fenyő	3	141. Magasfényű cappuccino	1
90. Fűrészelt tölgy	3	142. Kelta Tölgy	3
		143. Beton	5
		144. Dakota Tölgy	2
		145. Matt Jégfehér	3

*-al jelölt csak a készlet erejéig rendelhető

Antikolható színek. 24., 83., 93., 96/B., 97.

3D-s PVC fólia színekhez ajánlott bútorlapok

Megnevezés	Színkat.	Kifutó	Falco	Kronospan	Egger
02. Fehér prégelt	5		105 FS02	101 PE	W 980 ST2
17. Kék erezett	5	X	213 FS02	---	U 527 ST15
24. Nyír	3		463 FS24	1715 BS	H 1733 ST9
32. Sötét zöld prégelt	5	X	---	---	U 606 ST9
39. Gyöngyház	5	X	---	---	---
46. Kárminbordó	5	X	216 FS02	9551 BS	U 311
61. Vanília	5		344 FS02	0514 PE	U 108 ST9
63/B. Magasfényű rubinvörös	1		---	---	---
65. Magasfényű Krém (PET)	1		M348 FS70	---	---
68. Magasfényű fekete	3		M200 FS70	190 MG	999 ST2
70. Magasfényű vanília	3		M348 FS70	0514 MG	---
73. Öreg Tölgy	5		---	---	---
74. Sötét dió	2		---	8953 SM	---
77. Avola szürke	3		584 FS22	---	---
79. Avola krém	3		515 FS22	8508 SN	H 1424 ST22
80. Szilva	3		551 FS15	---	---
81. Sötét tölgy	3		---	---	H 1137 ST24
83. Ivory	5		348 FS02	514 PE	U 104 ST9
85. Top matt lágy fehér	3		103 FS02	0110 SM	W 1100 PM/ST2
86. Top matt világos szürke	3		314 FS02	---	U 702 PM/ST2
88. Szürke fenyő	3				
89. Fehér fenyő	3		663 FS22	---	H 1122 ST22
90. Fűrészelt tölgy	3		542 FS22	---	---
92. Sötét antik fenyő	5		588 FS22	---	H 3326 ST28
93. Világos cseresznye	3		442 FS24	---	---
95. Erezett fehér	5		103 FS31	---	---
96/B. Sötét calvados	3		489 FS15	---	---
97. Fehér dió	3		---	---	---
99. Világos dió	5		508 FS15	---	---
100. Matt caffee latte	2		301 FS08	---	---

105. Vörös bükk	5		401 FS24	381 PR	H 1511 ST15
106. Éger	5		---	---	---
107/B. Sonoma tölgy	5		577 FS22	K006 PW	H 1145 ST10
115. Matt lágy szürke	3		314 FS02	0112 PE	---
116. Matt porszürke	2		318 FS08	0171 PE	---
117. Matt vanília	2		348 FS15	0514 PE	U222 ST9
118. Matt grafit	2		271 FS02	0164 PE	U963 ST9
119. Matt porcelán	3		103 FS01	7031 BS	U104 ST9
123. Marmo fekete	1	X	---	---	---
126. Magasfényű fehér	1		M105 FS70	8685 MG	W1100 PG
140. Magasfényű grafit	1		---	---	---
141. Magasfényű cappuccino	1		M223 FS70	---	---
142. Kelta tölgy	3		621 FS22	K001 PW	H3430 ST22
143. Beton	5		---	4298 SU	F186 ST9
144. Dakota tölgy	2		642 FS22	K003 PW	H1180 ST37
145. Matt jégfehér	3		107 FS01 / FS08 / FS15	8685 SM	W1100 ST9

FIGYELEM! Az általunk készített fenti táblázat, csak tájékoztató jellegű! Lamináltlapoktól való bármiféle színeltérésért felelősséget nem vállalunk!



Megrendelés

- Megrendelést, módosítást, reklamációt, lemondást csak írásban fogadunk el.
- Pótrendelés, vagy ismételt leadás esetén, ezt kérjük jól láthatóan jelölni.
- A méreteket milliméterben kérjük megadni.
- Módosítást, lemondást a megrendelés leadását követő 24 munkaórán belül tudunk fogadni.

Visszaigazolás, teljesítési határidő

- A megrendeléseket e-mail-ben visszaigazoljuk, amely többek között tartalmazza az árakat és a teljesítési határidőt.

Szállítás

- A készterméket futárszolgálattal juttatjuk el vásárlóinkhoz.
- A kiszállítás díját az aktuális árlistánk tartalmazza.
- Lehetőség van személyes átvételre is toronyi telephelyünkön.

Reklamáció

- A kifogásolt terméket minden esetben kérjük Cégünkhöz visszaküldeni. A jogosan reklamált termékeket soron kívül újragyártjuk.
- Az átvételkor szemrevételezéssel látható hibák reklamációját, az átvételt követő 48 munkaórán belül kérjük leadni részünkre. Ha az áru a vevőnél már tovább megmunkálásra került, pl. fogantyúzás, pánthely fúrás, akkor az átvételkor szemrevételezéssel fellelhető hibákra, pl. karcosodás, reklamációt már nem áll módunkban elfogadni.

Garancia

- Fóliázott Bútorfrontokra 5 év Extra Garancia (standard fólia kínálatunkra vonatkozik, fólia leválás esetén), minden egyéb saját gyártású termékünkre 2 év a garancia.
- Egyéb nem saját gyártásból származó termékekre a gyártói garanciákat érvényesítjük.

Egyéb

- Termékeink műszaki adatlapjai letölthetőek honlapunkról (Letöltések/Segédletek), megtalálhatóak árlistáinkban, valamint igényelhetőek tőlünk, vagy viszonteladóinktól.
- Minimum ajtóméret táblázatunk letölthető honlapunk GY.I.K. menüpontjából, valamint hozzáférhető az előbb felsorolt lehetőségeken.
- Megrendelőlapjaink a Letöltések/Segédletek menüpontban találhatóak weboldalunkon, vagy szintén hozzáférhetőek a fent sorolt helyeken.
- Gyártási határidőkről honlapunk GY.I.K. menüpontjában tájékozódhat, vagy szintén a fent sorolt lehetőségek egyikén. Fontos, hogy a megadott munkanapok a kiszállítás idejét nem tartalmazzák.
- Minden esetben az aktuális Általános Üzletszabályzatunkban leírtak mérvadóak, ez a honlapunkon a Letöltések/Segédletek menüben mindig elérhető.
- Egyedi méretekre nem számolunk felárat (fóliás, festett ajtók esetében)!
- Minden marásminta rendelhető „L-sarokajtó” és „Szögletes sarokajtó” kivitelben, kivételek: Retro A, B, típusokból „L-sarokajtó” nem kérhető a minta korlátjai miatt.
- Íves frontok és egyéb speciális megoldások (pl.: osztott üveges), csak a megadott típusokból és feltételek mellett rendelhetőek.
- Teleajtó mintájú és üveges kivitelű ajtók, csak az egyes marásoknál megadott minimum méretű vagy nagyobb ajtók esetében készíthetők. Álló fiókelő mintával viszont bizonyos méretig kérhetőek ezen elemek is.
- A minimum magassági méreténél kisebb elemek csak fiókelő marással készíthetők.
- Az ajtómarással készíthető fiókelők üveges kivitelben is rendelhetőek.
- A 80 mm alatti méret esetén (szélesség vagy magasság) R3, R6, R8, vagy Bello körbemarás kérhető.
- Sapone, Sapone-U, Fiume, Körbemar (R1, R3, R6, R8, D20), Futuro mintáknál a teleajtó és fiókelő minta megegyezik, ezért a megadott méret, az abszolút minimumméret.
- A minimum szélességi méretnél kisebb, bármilyen magasságú elem esetében fiókelő minta sem készíthető, csak körbemar kivitelben, a Bello, R3, R6, R8 körbemarással készülhetnek.
- Üveg és betétméretetek számolásához az egyes marásmintáknál megadott méreteket kell levonni a magassági (M) és a szélességi (Sz) méretekből.
- Üvegbefogó gumi megoldás esetén (lásd 8. oldal), a fentiek felül még plusz 4mm-t le kell vonni a magasságból és a szélességből is! Üvegbefogó gumi nem alkalmazható a profil vékonysága miatt az alábbi marásoknál: Bello Classic, Itali Classic, Fortuna Classic, Orlo II., Lia-Moderno II., Retro-A.

- Osztott (egy álló és 1 vagy 2 vízszintes osztású) üveges ajtókra bármilyen méretben, de csak a katalógusban megjelölt típusokból vállalunk megrendelést.
- Falcolt üveges ajtóknál felárat alkalmazunk (osztott üveges is), üveges felárat nem számolunk fel a Retro-A, B, ajtófrontoknál. Átmart üveges front ára megegyezik a tele ajtó árával. Átmart frontnál nem végzünk hátoldali falcolást az üveg behelyezéséhez. Osztott üvegesben nincs. Fóliázott kivitelben csak a Bello, Superbo A és B, Tenda, Viola, Fortuna és Fortuna Classic minták kérhetőek átmarva, a többi típus csak natúr vagy festett ajtó esetén (magasfényűben nem kérhető).
- Üveg beépítés esetén a gyártási határidő +10 munkanap. Csak falcolt ajtót üvegezzünk. Az üveget vagy sziloplaszttal, vagy a későbbiekben ismertetett gumis, vagy műanyag üvegbefogóval, esetleg ezek kombinációjával rögzítjük.
- A legnagyobb rendelhető fóliázott frontméret: 2500×1250 mm (magasság × szélesség).
- A magasfényű fóliával készült MDF ajtó, maximum 1000 mm hosszban rendelhető a következő marásmintákkal: Bello, Superbo-A és B, Sapone, Fiume, Körbemart R3, R6, R8, Intarsio Tölgy és Dió, Cubico Tölgy és Dió
- Magasfényű fóliás frontokat 1000 mm magasság felett, csak vevői felelősségre garancia nélkül gyártjuk le!
- A 100. Matt caffee latte maximális gyártható méretre 1000×600 mm!
- Fiume, Maniglia-S ajtók gyártásához minden esetben frontrajzot kérünk a marási minták elhelyezése miatt!
- Az ajtókatalógusban fogantyúval együtt bemutatott ajtók ára, tartalmazza a fogantyú árát (Rado marásminta, UKW-5 fogantyúval)
- Felhívjuk megrendelőink figyelmét, hogy a Fortuna Retro-B és Bello frontok esetén, a 345 mm-nél kisebb ajtószélességeknél, a minta geometriai korrólatai miatt, torzult látszatot kelt a kész ajtó.
- Szögletes sarokajtó ára: a megfelelő ajtó ára + árlista szerinti felár. Szögletes sarokajtó csak széria méretben rendelhető.
- Bérffóliázást, csak fóliázásra előkészített (csiszolt) felülettel tudunk elfogadni! Csiszolatlan felület esetén a csiszolási díj az árlista alapján számolandó. Előre kifalcolt üveges ajtó bérffóliázását nem vállaljuk.
- A színazonos hátoldal csak kétoldali fóliázással kérhető.
- Ívelt sarokajtó Bello, Superbo-A, B, Fortuna, Körbemart R3, R6, R8 és Viola marással kérhető
M: 590 -718- 895 mm, Sz: 520 mm méreteken (300×300mm-es sarokhoz). A Viola ajtó antikorálással is kérhető.
- Antikorálható bútorfrontok: Itali Classic, Bello Classic, Fortuna Classic, Iseum, Viola, Orlo II., Retro A, B.
- Antikorálható színek: 24. nyír, 83. ivory, 93. világos cseresznye, 96/B sötét calvados, 97. fehér dió.
- Antikoráló színek: bordó, barna, beige.
- PVC fólia eladásához, vágásdíjat számolunk fel.
- 2014. január 1-től derékszögű sarok kialakítás helyett, a sarkok R3-as lekerekítéssel készülnek. Régebben gyártott derékszögű ajtó pótrendelése esetén, kérjük ráírni, hogy „Pótrendelés”, és az eredeti megrendelés számát.
- Futuro minta már D20 körbemarással készül, ezért az ára megegyezik a körbemart árával. Kérésre a régi módon is legyártjuk, sarokkerékítés nélkül, de a körbemart árban.
- Fokozott hőhatásnak kitett ajtó élek extra védelme: lehetőség van, külön kérésre, (a megrendelésen megjelölve,) azon ajtók élének extra védelmére, amelyeknél fokozott hőhatás léphet fel. Az élek megerősítése egy hőre kevésbé érzékeny víztiszta ragasztószalag felhelyezésével történik. A megerősítés a frontfelületen nem látható. A külön védelemmel való ellátás 3 fm-ig díjmentes, egyébként az árlistánk alapján számolandó. Figyelem! Fenti megoldás teljes mértékben nem gátolja meg a fokozott hőhatás miatt fellépő fólia leválást, de csökkenti a leválás és zsugorodás valószínűségét.
- Hordozóanyag 18 mm-es egy oldalon fehér laminált MDF lap (kivétel Tower-ek, melyeknél 16 mm is lehet, illetve Maniglia-k ahol 19mm is kérhető). 2 oldalon natúr, vagy 2 oldalon fóliázott esetekben további kérhető vastagságok: egyedi egyeztetés alapján.
- M192 Maniglia-U frontunkat rejtett fogantyú profilos (pl Gola))bútormegoldásokhoz ajánljuk.
- M682 Swedish-B szögletes belő marással és sarkokkal készül, minden másban megegyezik a hagyományos Swedish marással.
- Retro-A, B marásmintáink az Orlo II. marásra épülnek, ahhoz adnak új üveges alternatívákat. Retro-A és B típusoknál az üveges rész magassági mérete mindig fix, 250mm.
- Intarsio tölgy és Intarsio dió frontoknál a betét magassága fix 175mm és pozíciója mindig 145mm a felső éltől, üvegesben nem kérhető! A betét vagy gyalult, vagy bárdolt felületű.
- Decowood és Decomaniglia elnevezésű termékeink Falco HPL-es felülettel készülnek, a következő színekben: 107FS08 jégfehér, 200FS02 fekete, 577FS22, Sonoma tölgy, 623FS22 világos Monaco tölgy, 624FS22 krém Monaco tölgy, 351FS08 szatén, 352FS08 latte, 348FS15 krém. Kérhető további Falco HPL színekben is, 30% felár ellenében és a maradék HPL is számlázásra kerül. Üvegesben nem kérhető!

- M351 Lámpa panelek max. 2500 mm hosszúságban rendelhetőek és alapban 100 mm szélesek. A szélesség igény esetén egyedi méretben is megoldható. A nűtos panel ára tartalmazza a bemart alumínium profilt és opál dekorációs fedőt is, de a LED szalagot nem!

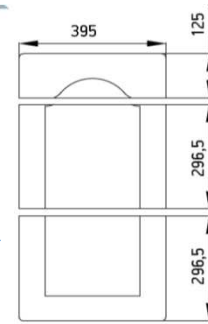
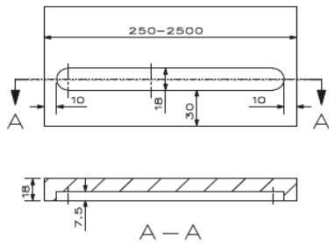

- Robbantott fióksor minden marásmintából kérhető. Lényege, hogy a fióksort ajtóként marjuk le, de fóliázás vagy festés előtt azt felvágjuk fiókelőkre. A fióksor látszat így az egész konyhában végigfut, úgy, hogy ajtóminta van bennük. Feláras termék! További információk a katalógus 36. oldalán. Fiók magassági méreteket kérjük megadni a rajz szerint. Feláras termék!
- Tagolt frontok: Csak vízszintesen osztott tele és üveges ajtó rendelésére is van lehetőség, egy vagy kettő vízszintes tagolással. Ezt a lehetőséget főleg nagyméretű „keretes” ajtókhöz ajánljuk, üveges esetén ez plusz merevítést is ad. Az osztók elhelyezése alap esetben egynél közepén, kettőnél harmadolva, de egyedi pozíciókba is kérhetőek. Íves oldalvezetésű mintáknál nem kérhető üvegesben sem (Tenda). Nem keretes típusokhoz pl.: Sapone, Körbemart, Liny stb. csak üveges változatban kérhető! További információk a katalógus 36. oldalán.

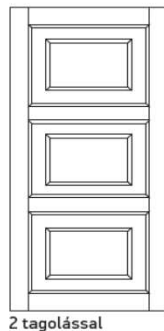
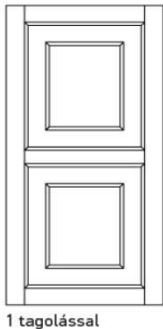

- Antikolt M132 Orlo II. rendelés esetén a fiókelőn csak vállazás van, a belső minta nélkül
- T081 és T082 Ligno maniglia fogantyú profiljaink bármelyik frontunkhoz kérhetőek. Az ár számolása a választott front m2 ára + a fogantyú folyóméter ára (mindig a szélességi méretre kerül rá). A fogantyú anyaga lehet dió natúr olajozva, vagy tölgy natúr, vagy fehér olajozással. A fogantyúkat front nélkül is értékesítjük! A profillal rendelt ajtómegrendeléseken a profil igényt jól láthatóan kérjük feltüntetni! A fogantyú méretet mi számoljuk le a kész méretből! (T081 esetén ez M-9 mm) Minimum szélességi méret, melyre kérhető: T081: 150mm, T082: 180mm.
- Minden marásminta kérhető „álló fiókelő” (lásd katalógus 37. oldal) mintával is. Rendelésén kérjük külön jelölni, a jelölés elmulasztása esetén a méret alatti elemeket csak körbemarással készítjük.

Üvegrögzítés műanyag üvegeszorítóval

Megrendelésen kérjük feltüntetni, amennyiben ezt a lehetőséget választja. A rögzítőt csavarral erősítjük az ajtó hátoldalához és kiáll annak síkjából!
 21972: 3,3mm-es stifttel
 21973: 6mm-es stifttel

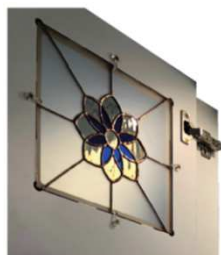

Ívelt domború sarokajtó méretezési információ

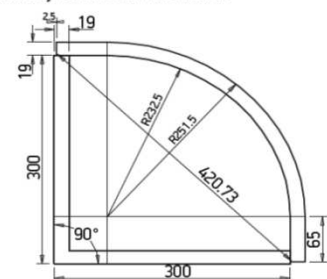

Csak ezt az egy ívet áll lehetőségünkben gyártani!

Üvegrögzítés üvegfelfogó gumival

Megrendelésen külön kérjük feltüntetni. Néhány mintánál nem alkalmazható a profil vékonysága miatt, a mintáknál ezt külön jelezzük. Bővebb infók az előző oldalon. **FONTOS!** A mintáknál kiírt betét méretekből ezen megoldás esetén még további 4mm-t le kell vonni a magassági és szélességi méretekből is!

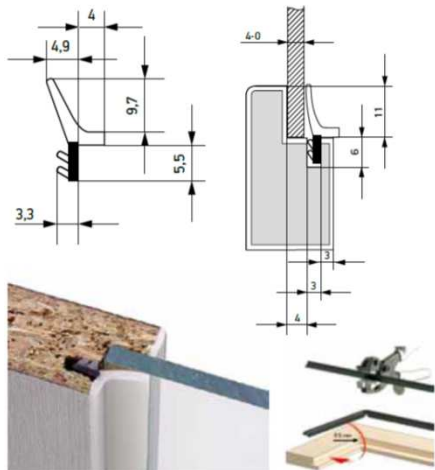

Szögletes sarokajtó méretezési információ

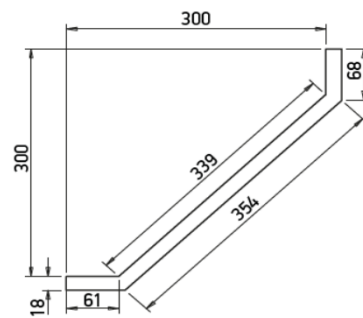

„L” sarokajtó frontmegoldás

Minden típusból rendelhető, rendelésen jelölendő. Két front találkozásánál nincs élmarás, csak vágott él.

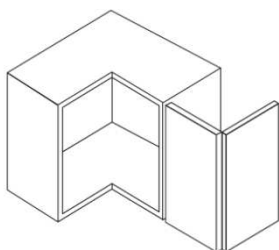

Egyéb frontok

„L”-sarokajtó és a Szögletes sarokajtó szinte minden marással, üveges kivitelben is kérhető. Bővebb információ az 6-9. oldalakon.

Osztott üveges ajtó csak a megjelölt típusokból rendelhető.

Álló fiókelő

Minden mintánál, ahol a fiókelő minta különbözik a teli front mintától.



Álló fiókelő (például: Orlo II marás-mintánál)



Osztott üveges ajtó



„L”-sarokajtó



Szögletes sarokajtó

- Cubico marásminta maximális rendelhető méretének kiosztása és betét méretének számolása:

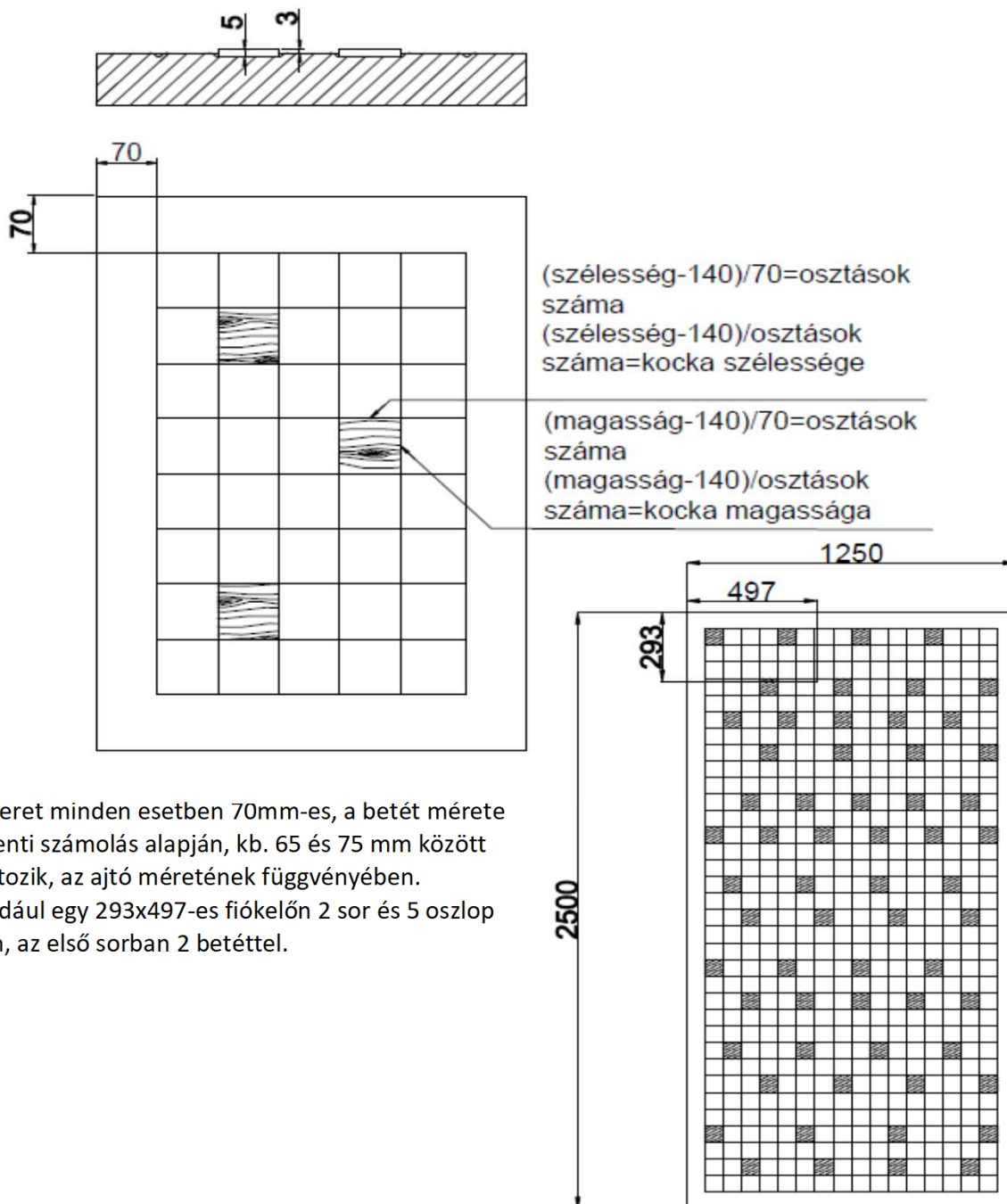

A keret minden esetben 70mm-es, a betét mérete a fenti számolás alapján, kb. 65 és 75 mm között változik, az ajtó méretének függvényében.
 Például egy 293x497-es fiókelőn 2 sor és 5 oszlop van, az első sorban 2 betéttel.

Kód	Minta	Minimum magasság (mm)	Minimum szélesség (mm)	El profil
M011	BELLO	230	200	Bello
M012	BELLO CLASSIC	293	285	Cédrus
M021	SERIE	250	265	Bello
M041	SUPERBO-A	200	200	Bello
M042	SUPERBO-B	230	230	Bello
M043	SUPERBO A EASY	200	200	R3
M051	SAPONE	115	295	Sapone
M053	SAPONE-U	115	295	Sapone-U
M081	FIUME	115	295	Sapone
M130	SVÉD-ORLO (ÚJ)	245	245	R3
M132	ORLO II	245	245	Bello
M133	RETRO-A	590	295	Bello
M134	RETRO-B	590	295	Bello
M141	TENDA	230	230	Bello
M191	MANIGLIA-L	125	295	R3
M192	MANIGLIA-U	115	100	R3
M193	MANIGLIA-S	125	295	R3
M194	MANIGLIA-C	125	295	R3
M221	INTARSIO TÖLGY	495	295	R3
M222	INTARSIO DIÓ	495	295	R3
M281	CUBICO TÖLGY	210	210	R3
M282	CUBICO DIÓ	210	210	R3
M291	DECOWOOD TÖLGY	125	295	45°
M292	DECOWOOD DIÓ	125	295	45°
M331	DECOMANIGLIA TÖLGY	125	295	45°
M332	DECOMANIGLIA DIÓ	125	295	45°
M341	ITALI	230	230	Bello
M342	ITALI CLASSIC	293	275	Cédrus
M351	LÁMPA PANEL	100	100	Választható
M410	TOWER STEP (ÚJ)	265	265	45°
M413	TOWER EASY	150	150	R3
M415	TOWER MODERN-A	265	195	R3
M416	TOWER MODERN-B	265	195	R3
M419	TOWER SLIM (ÚJ)	175	175	R3
M420	TOWER SAM (ÚJ)	265	265	SAM
M421	ISEUM	275	275	Cédrus
M431	VIOLA	200	200	Bello
M441	FUTURO	-	-	D20
M501	FORTUNA	230	245	Bello
M502	FORTUNA CLASSIC	293	275	Cédrus
M541	BRANDO	195	195	R8
M642	LIA-MODERNO II.	245	245	R6
M661	LINY	293	110	R3
M681	SWEDISH	230	230	Bello
M682	SWEDISH-B	230	230	Bello
M771	RADO	115	100	R3
M991	KÖRBEMART	-	-	Választható

Teleajtó mintájú és üveges kivitelű ajtók, csak a fenti táblázatban szereplő minimum méretű vagy nagyobb ajtók esetében készíthetők. Üveges ajtóknál kivétel ez alól a **Sapone, Sapone L, Sapone U, Cordone, Fiume, Körbemart (R3, R6, R8, D20), Futuro** minták, ezeknél az üveges minimum méret **160X160 mm**, és minden oldalon 70 mm-es kerettel kell számolni.

A minimum **magassági** méreténél kisebb elemek csak fiók elő marással készíthetők.

Sapone, Sapone L, Sapone U, Cordone, Fiume, Körbemart(R3, R6, R8, D20), Futuro mintáknál a tele ajtó és fiók elő minta megegyezik, ezért a megadott méret, az abszolút minimumméret.

A minimum **szélességi** méreténél kisebb, bármilyen magasságú elem esetében fiók elő minta sem készíthető, csak körbemart kivitelben, a mintának megfelelő él profil marással készülhetnek.

Furnézott és Tömörfa bútorfrontok minimum tele ajtó méretei 2023.02.20-tól

Kód	Minta	Minimum magasság (mm)	Minimum szélesség (mm)	El profil
F011	DESIGN-A	293	295	R2
F012	DESIGN-B	335	295	R2
F013	DESIGN-C	335	295	R2
F014	DESIGN-D	335	295	R2
T011	FA-MODERNO	293	295	45°
T021	FA-RUSZTIK	293	295	Bello
T031	FA-SAVARIA	293	295	R3
T051	FA-CORNICE	293	295	R3
T061	FA-BINARIO	293	295	R3
T071	FA-CLASSIC	293	295	Bello
T091	SERRANDA	108	100	-

Termék leírása

A termék E1 minőségű, egy oldalon laminált MDF lap, színoldalán profilmarással kialakított, majd termoplasztikus fóliával bevont 3 dimenziós frontelem (ajtó, fiókelő, stb.)

Műszaki adatok

Hordozólemez vastagsága: 16, 18, 19 mm-es egy oldalon laminált MDF, illetve igény esetén 3-28 mm-es natúr MDF

Méret, marás típusok, színválaszték: Nincs széria méret, nincs egyedi méret felár.

Felületi kialakítás, színlista: Marási minták, színminták a gyártmánykatalógus és színkártya alapján.

Minőségi követelmények

A 3D idompréselt bútoralkatrészek mindkét felületén előforduló, szemrevételezéssel megállapítható küllemi hibák megengedett mértékét az 1. táblázat, az egyéb tulajdonságokat, jellemzőket a 2. táblázat tartalmazza.

1. táblázat

Küllemi hiba	3D felület	Hátoldal
Felületi karcolás	Nincs megengedve	Megengedett, alkatrészenként 1db max. 10 mm hosszúságú
Bevonó anyag réteget átütő karcolás	Nincs megengedve	Nincs megengedve
Felületi repedés	Nincs megengedve	Nincs megengedve
Benyomódás, ki-dudorodás	Megengedett, ajtónként 1 db max. 1x1 mm	Megengedett, ajtónként 1db max. 1x1 mm
Foltosodás, felhősödés	Nincs megengedve	Az össz. felület 5%-ig megengedett
Hullámos felület	Nincs megengedve	Nincs megengedve

2. táblázat

Tulajdonság, jellemzők	Vizsgálati módszer	Követelmény
Az alkatrészek megengedett legnagyobb méret-, alak- és helyzettűrőse	MSZ 8339-87	Főméretek tűrése $\pm 2,0$ mm Alkatrészek egyenességének, illetve egy-síkúságának tűrése: - élkenél: 1 mm/m - lapnál: 2 mm/m Szögeltérés tűrése: 1,0 mm/m
Vegy hatásokkal szembeni ellenálló képesség	MSZ 9925	"K" - közepes ellenállású
Hőállósági fokozat	MSZ 9927	száraz megre: 100 C° nedves megre: 85 C°
Mechanikai igénybevételekkel szembeni ellenálló képesség	MSZ 9929	felületi keménység: > 9H kopásállóság: 0,06 g/100n ütésállóság: > 1500 mm
Klímaállósági fokozat	MSZ 9931	"K" - közepes ellenállású
Bútor élék ellenállósági fokozata	MSZ 8368	"K" - közepes ellenállású

Felhasználási terület

Lakószobák bútorai, konyhabútorok, fürdőszoba bútorai, irodabútorok, üzletberendezések ajtófrontjaihoz.

Tűzhelyek közvetlen közelében, ahol a terméket fokozott hő- és gőzterhelés érheti, károsodás léphet fel! Ilyen esetben hő terelő és/vagy hőszigetelő lemezeket kell beépíteni!

FIGYELEM! A selyemfényű fehér erezett és gyöngyház színű fóliák konyhaszekrényhez történő felhasználása nem javasolt, mivel ezeken a fóliákon, forró zsíros gőz hatására elszíneződés tapasztalható!

Csomagolás

Alkatrészenként külön-külön műanyag fóliába, majd gyűjtőcsomagolásba raklapon műanyag fóliába. A csomagolás megbontása után a maradék csomagot vissza kell zárni, hogy elkerüljük a lapok szennyeződését.

Az alkatrészeket egymáson csúsztatni **TILOS!**

Tárolás

Fedett, időjárástól védett helyen tárolható!

Por és nedvesség ellen a terméket védeni kell!

Tűző napfénytől védeni kell!

Tisztítás

A felület tisztítása enyhén mosószeres vízzel és puha ruhával végezhető el. A felületek tisztítására maró anyag, vagy por alakú tisztítószereket használni nem szabad.

FIGYELEM! Aceton, acetát, alkoholos jódoldat tartalmú szerek a felületen maradó elváltozást okoznak.

Érvényes: 2023.02.20.-tól



Festett 3D bútorfrontok

Selyemfényű és matt festéssel

Konyhafrontok

(nettó Ft/m²)

Felárak: Üveges ajtónál: 3970 Ft/m², Szögletes sarokajtónál: 8600 Ft/m², Robbantott fióksor: 470 Ft/db (vágásonként), Osztott ajtó felár: 1590 Ft/db (1 és 2 osztásra egyaránt). Kis mennyiségi felár 1m² alatt: 70%, Kisméretű felár 125 mm méret alatt: 70%.Többféle felár esetén a felárak összeadódnak!

Egyedi méret felár nincs. Kétoldalas festés 30% felár (háttoldal csak selyemfényű vagy matt lehet).

Selyemfényű, 20-30 gloss-os és matt 0-5 glossos festést vállalunk és csak a továbbiakban részletezett típusokra, RAL illetve NCS színekben!

Kód	Minta	Selyemf. fehér	Selyemf. színes	Matt festett felár
M041	SUPERBO-A	43930	50140	5500
M043	SUPERBO-A EASY	37230	43190	5500
M051	SAPONE	37230	43190	5500
M130	SVÉD-ORLO	43930	50140	5500
M132	ORLO II.	43930	50140	5500
M133	RETRO-A	49550	55550	5500
M134	RETRO-B	51830	57640	5500
M191	MANIGLIA-L	37230	43190	5500
M192	MANIGLIA-U	37230	43190	5500
M193	MANIGLIA-S	37230	43190	5500
M194	MANIGLIA-C	43930	50140	5500
M221	INTARSIO TÓLGY	54370	64300	5500
M222	INTARSIO DIÓ	59060	69020	5500
M281	CUBICO TÓLGY	55310	60690	5500
M282	CUBICO DIÓ	56920	63470	5500
M351	LÁMPA PANEL-A (nútos)	84770	92220	5500
M410	TOWER STEP	45530	51520	5500
M416	TOWER MODERN-B	45530	51520	5500
M419	TOWER SLIM	45530	51520	5500
M420	TOWER SAM	51830	57640	5500
M441	FUTURO	37230	50140	5500
M541	BRANDO	43930	50140	5500
M661	LINY	37230	43190	5500
M681	SWEDISH	43930	50140	5500
M682	SWEDISH-B	43930	50140	5500
M991	KÖRBEMART R6, R8, R3	32140	37640	5500

Ívelt frontok

(nettó Ft/m²) domború

Kód	Minta	Selyemf. fehér	Selyemf. színes	Matt festett felár
M041	SUPERBO-A	74190	83880	5500
M991	KÖRBEMART R6, R8, R3	74190	83880	5500

Kiegészítők

nettó Ft/szál (2,5 m)

MC és MD parkánylécek festését csak a fogasléc nélkül vállaljuk!

Minta	Selyemf. Fehér	Selyemf. Színes	Matt festett felár
PÁRKÁNYLÉC-MA	12050	13610	1360
PÁRKÁNYLÉC-MB	12050	13610	1360
PÁRKÁNYLÉC-MC FELSŐ RÉSZ	12050	13610	1360
PÁRKÁNYLÉC-MD FELSŐ RÉSZ	12050	13610	1360
FÉNYCSÓTAKARÓ LÉC-MA	10040	11250	1360
FÉNYCSÓTAKARÓ LÉC-MB	10040	11250	1360
FÉNYCSÓTAKARÓ LÉC-MC	10040	11250	1360
PILLÉRLÉC-MB	6030 / m	6940 / m	680 / m
PILLÉRLÉC-MC	6030 / m	6940 / m	680 / m

Kiegészítők ívelt

(nettó Ft/db)

Minta	Selyemf.fehér	Selyemf. Színes	Matt festett felár
PÁRK.-MD DOMBORÚ FELSŐ RÉSZ	7500	8330	1360
FÉNYCSÓTAKARÓ LÉC-MA DOMBORÚ	9240	10140	1360

Bérfestés Selyemfényű				
(nettó Ft/m ²)				
Minta	Egyoldalon festett			
	Hozott festék	Selyemf. fehér	Selyemf. színes	Matt festett felár
MINTA NÉLKÜLI AJTÓ	19370	25440	31250	5500
MINTÁS AJTÓ	23460	29460	35410	5500
Minta	Hátoldal: Selyemfényű festett			
	Hozott festék	Selyemf. fehér	Selyemf. színes	Matt festett felár
MINTA NÉLKÜLI AJTÓ	38740	50890	62500	11000
MINTÁS AJTÓ	42830	54910	66660	11000

Hozott anyagnak minősül minden olyan laptermék, melyet a megrendelő hoz telephelyünkre megmunkálás céljából, függetlenül annak beszerzési helyétől.

Magasfényű festéssel Konyhafrontok

(nettó Ft/m²)

Felárak: Üveges ajtónál: 3420 Ft/m², Szögletes sarokajtónál: 7410 Ft/m², Robbantott fióksor: 400 Ft/db (vágásonként). Kis mennyiségi felár 1m² alatt: 70%, Kisméretű felár 125 mm méret alatt: 70%.Többféle felár esetén a felárak összeadódnak!

Egyedi méret felár nincs. Kétoldalas festés 30% felár (hátoldal csak selyemfényű vagy matt lehet).

Magasfényű, 90-95 gloss-os festést vállalunk és csak a továbbiakban részletezett típusokra, RAL illetve NCS színekben!

Kód	Minta	Hátoldal: Fehér laminált		Hátoldal: Selyemfényű festett	
		Magasf. fehér	Magasf. színes	Magasf. fehér	Magasf. színes
M043	SUPERBO-A EASY	52900	61800	67630	77080
M051	SAPONE	47540	56250	62270	71520
M191	MANIGLIA-L	47540	56250	62270	71520
M192	MANIGLIA-U	47540	56250	62270	71520
M193	MANIGLIA-S	47540	56250	62270	71520
M221	INTARSIO TÖLGY	63610	72910	78340	88190
M222	INTARSIO DÍÓ	68970	78470	83700	93740
M441	FUTURO	47540	56250	62270	71520
M991	KÖRBEMART R6, R8, R3	47540	56250	62270	71520

Kiegészítők		
(nettó Ft/szál)		
Minta	Magasf. fehér	Magasf. színes
PÁRKANYLÉC-ME (R3, R6, R8)	10710	12500
FÉNYCSÓTAKARÓ LEC-MA	10710	12500

(2500 x 40 x 18 mm)

(2500 x 40 x 20 mm)

Bérfestés Magasfényű				
(nettó Ft/m ²)				
Minta	Egyoldalon festett			
	Hozott festék	Magasf. fehér	Magasf. színes	
MINTA NÉLKÜLI AJTÓ	32600	41920	48330	
MINTÁS AJTÓ	36690	45930	52500	
Minta	Hátoldal: Selyemfényű festett			
	Hozott festék	Magasf. fehér	Magasf. színes	
MINTA NÉLKÜLI AJTÓ	47600	56650	63610	
MINTÁS AJTÓ	51700	60670	67770	

Hozott anyagnak minősül minden olyan laptermék, melyet a megrendelő hoz telephelyünkre megmunkálás céljából, függetlenül annak beszerzési helyétől.

- Gyártási idő: 25 munkanap.
- Rendelhető színek: RAL, NCS
- Felületi fényesség: 90-95 gloss
- A front élei nincsenek polírozva.
- Mérethatárok: minimum: 40 x 250 mm, maximum: 2500 x 1200 mm
- Osztott üvegesben nem gyártható.
- Mindkét oldalon magasfényű nem gyártható, hátoldalt fehér laminált vagy selyemfényű festett lehet.
- A mintákra és az üveges ajtókra vonatkozó korlátozások megegyeznek a 3D fóliás ajtókra vonatkozó szabályokkal
- Minőségi feltétel:

A magasfényű frontok felületét akkor tartjuk minőségileg megfelelőnek, ha szemből min. egy méter távolságból vizsgálva hiba nem látható.

Termék leírása

A termék E1 minőségű, egy oldalon laminált, vagy natúr MDF lap, színoldalán profilmarással kialakított, majd igény szerinti, oldószeres festékekkel (RAL+NCS) kezelt termék (ajtó, fiókelő, stb.)

Műszaki adatok

Hordozólemez vastagsága: 16, 18, 19 mm-es egy oldalon laminált MDF, illetve igény esetén 3-40 mm-es natúr MDF

Méret, marás típusok, színválaszték: Széria méretek: nincs, bármely méretben rendelhető

Felületi kialakítás, színlista: marási minták, színminták a gyártmánykatalógus és színkártya alapján.

Minőségi követelmények

A bútoralkatrészek mindkét felületén előforduló, szemrevételezéssel megállapítható küllemi hibák megengedett mértékét az 1. táblázat, az egyéb tulajdonságokat, jellemzőket a 2. táblázat tartalmazza.

1. táblázat

Küllemi hiba	3D felület	Hátoldal
Felületi karcolás	Nincs megengedve	Megengedett, alkatrészenként 1db max. 10 mm hosszúságú
Bevonó anyag réteget átütő karcolás	Nincs megengedve	Nincs megengedve
Felületi repedés	Nincs megengedve	Nincs megengedve
Benyomódás, ki-dudorodás	Megengedett, ajtónként 1 db max. 1x1 mm	Megengedett, ajtónként 1db max. 1x1 mm
Foltosodás, felhősödés	Nincs megengedve	Az össz. felület 5%-ig megengedett

2. táblázat

Tulajdonság, jellemzők	Vizsgálati módszer	Követelmény
Az alkatrészek megengedett legnagyobb méret-, alak- és helyzettűrése	MSZ 8339-87	Főméretek tűrése $\pm 2,0$ mm Alkatrészek egyenességének, illetve egy-síkúságának tűrése: - éléknél: 1 mm/m - lapnál: 2 mm/m Szögeltérés tűrése: 1,0 mm/m
Vegy hatásokkal szembeni ellenálló képesség	MSZ 9925	"K" - közepes ellenállású
Hőállósági fokozat	MSZ 9927	száraz megre: 100 C° nedves megre: 85 C°
Mechanikai igénybevételekkel szembeni ellenálló képesség	MSZ 9929	felületi keménység: > 9H kopásállóság: 0,06 g/100n ütésállóság: > 1500 mm
Klímaállósági fokozat	MSZ 9931	"K" - közepes ellenállású
Bútor élek ellenállósági fokozata	MSZ 8368	"K" - közepes ellenállású

Felhasználási terület

Lakószobák bútorai, konyhabútorok, fürdőszoba bútorai, irodabútorok, üzletberendezések ajtófrontjaihoz.

Tűzhelyek közvetlen közelében, ahol a terméket fokozott hő- és gőzterhelés érheti, károsodás léphet fel!

Csomagolás

Alkatrészenként külön-külön műanyag fóliába, majd gyűjtőcsomagolásba raklapon műanyag fóliába.

A csomagolás megbontása után a maradék csomagot vissza kell zárni, hogy elkerüljük a lapok szennyeződését.

Az alkatrészeket egymáson csúsztatni TILOS!

Tárolás

Fedett, időjárástól védett helyen tárolható!

Por és nedvesség ellen a terméket védeni kell!

Tűző napfénytől védeni kell!

Egyéb:

A frontelemek felületének színe az idő múlásával változik („öregedési” folyamatok játszódnak le, elsősorban a különböző fényforrások UV tartománya, másodsorban a levegő oxigéntartalma miatt), ezért az egyes megrendelések egymáshoz, illetve a színmintákhoz viszonyított színében eltérések tapasztalhatók.

Tisztítás

A felület tisztítása enyhén mosószeres vízzel és puha ruhával végezhető el. A felületek tisztítására maró anyag, vagy por alakú tisztítószereket használni nem szabad.

FIGYELEM! Aceton, acetát, alkoholos jóddoldat tartalmú szerek a felületen maradó elváltozást okoznak.

Tömörfa és Furnézott ajtók ártáblázata (nettó Ft/m²) 2023.03.06-tól

Fajája - pácolás	Tömörfa ajtók									Furnézott ajtók			Kiegészítők			
	FA-RUSZTIK (T021)	FA-MODERNO (T011)	FA-SAVARIA (T031)	FA-SAVARIA ANTIK (T031)	FA-CORNICE (T051)	FA-BINARIO (T061)	FA-CLASSIC (T071)	FA-CLASSIC ANTIK (T071)	SERRANDA (T091)	DESIGN-A	DESIGN-C	DESIGN-B,D				
Bükk - Cseresznye1	70800	70800	70800		61900	61900				48900	57900	61900	Tömörfa kiegészítők:			
Bükk - Cseresznye2	70800	70800	70800	78400	61900	61900				48900	57900	61900	Ft/szál			
Bükk - Cseresznye3	70800	70800	70800		61900	61900				48900	57900	61900	Párkányléc TA			
Bükk - Méz										48900	57900	61900	Párkányléc TB			
Bükk - Natúr	70800	70800	70800							48900	57900	61900	Párkányléc TC			
Bükk - Pác nélkül	59800	59800	59800		49900	49900				37900	46900	50900	Párkányléc TD			
Dió - Natúr olajozással								196000					Párkányléc TD domb.			
Cseresznye - Cseresznye1										52900	61900	65900	Fénycsőtakaró-léc TA			
Cseresznye - Cseresznye2										52900	61900	65900	Fénycs.-léc TA domb.			
Cseresznye - Dió										52900	61900	65900	Ft/db			
Cseresznye - Méz										52900			Pillérléc TA Ft/m			
Cseresznye - Natúr										52900			Pillérléc TB Ft/m			
Cseresznye - Pác nélkül										41900	50900	54900	Pillérléc TC Ft/m			
Tölgy - Beige	86500	86500	86500		63500	63500	86500						(Pillérléc egyedi felára 30%)			
Tölgy - Cseresznye1	83500	83500	83500		63500	63500	83500			50900	59900	63900	FA ÜVEGOSZTÓ			
Tölgy - Cseresznye2					63500	63500				50900	59900	63900	600 Ft/m			
Tölgy - Dió	83500	83500	83500		63500	63500	83500	89900		50900	59900	63900				
Tölgy - Fehér							83500									
Tölgy - Kék	86500	86500	86500		63500	63500	86500									
Tölgy - Meszezett 1 - 2	83500	83500	83500		63500	63500	83500			50900	59900	63900				
Tölgy - Méz	83500	83500	83500				83500			50900	59900	63900				
Tölgy - Natúr	83500	83500	83500				83500			50900	59900	63900				
Tölgy - Natúr olajozással								149000								
Tölgy - Fehér olajozással								149000								
Tölgy - Zöld	86500	86500	86500		63500	63500	86500									
Tölgy - Pác nélkül	72500	72500	72500		51500	51500	71500			39900	48900	52900				

Tömörfa fogantyú profilok		
Az árak folyóméterben értendők!	LIGNO MANIGLIA I. (T081)	LIGNO MANIGLIA II. (T082)
Dió - Natúr olajozással	31100	23300
Tölgy - Natúr olajozással	27700	23300
Tölgy - Fehér olajozással	27700	23300

Egyedi felárak tömörfa és furnézott ajtókra: egyenes mintáknál +30%, íves mintáknál +60%.

A széria méretek megegyeznek a hagyományos fóliázott MDF ajtók széria méreteivel.

Az üveges tömörfa és furnézott ajtók árai 30%-kal olcsóbbak a tele ajtóknál.

Szögletes sarokajtó felár: 8600 Ft/m²

Natúr ajtó rendelése esetén kérjük figyelni az egyértelmű jelölést: N: natúr lakkozott, PN: pác nélküli !

Fontosabb tudnivalók a Furnérozott frontokhoz

- Natúr ajtó rendelése esetén kérjük figyelni az egyértelmű jelölést: n – natúrlakkozott, Pn – pác nélkül. (FKn – felületkezelés nélkül alatt mi a Pn – pác nélkülit értjük)
- Minden típus rendelhető szögletes sarokajtóként (üvegezve is). tudnivalók, méretek megegyezők a fóliázott frontoknál ismertetettel.
- Fűszerfiók előlap minden típushoz rendelhető.
- Festés, pácolás egyedi színben is lehetséges, melyhez felárat számolunk + a felületkezelő anyag ára beszerzési áron (ez utóbbi kivétel, ha azt a vevő juttatja el hozzánk).
- Vállaljuk furnérozott, tömörfa bútorlemek, fronttal megegyező felületkezelését is.
- Pótrendelést és minden egyedi festést csak egy mintaajtó számunkra történő megküldése után vállalunk.
 - A felületkezelő anyagok „öregedés gátló”-t tartalmaznak, azonban az évek során az anyag sárgul, öregszik, így több éves rendelés kiegészítése során színeltérések lehetségesek.
 - A 293 mm magas és annál magasabb méretű fiókelőket „tele ajtó” mintával gyártjuk és üveges kivitelben is rendelhető, kivétel a Design-B, C, D típusú ajtók, ahol a 293 mm helyett, 335 mm a magasság.
- A 295 mm alatti egyedi méretek esetében a termék kivitelezése eltérhet a standard méretű terméktől, ezért ilyen esetben kérjük, egyeztessen velünk!
- Az élek éléccel élzárva.
- Figyelem! A marásvonalakon (a keret belső élein) az MDF látszódik, mely a felületkezelés után a furnéros résztől eltérő képet mutathat.
- Hordozóanyag: A keretszerkezet 18 mm-es két oldalon furnérozott MDF, a betét 6 mm-es két oldalon furnérozott MDF, ettől egyedi igény esetén sem áll módunkban eltérni.
- A korábbi táblázatban meg nem jelölt fafaj – szín kombinációk elkészítésére is van lehetőség egyedi egyeztetés alapján.

Fontosabb tudnivalók a Tömörfa frontokhoz

- Natúr ajtó rendelése esetén kérjük figyelni az egyértelmű jelölést: n – natúrlakkozott, Pn – pác nélkül. (FKn – felületkezelés nélkül alatt, mi a Pn – pác nélkülit értjük)
- Minden típus rendelhető szögletes sarokajtóként (üveges kivitelben is). tudnivalók, méretek megegyezők a fóliázott frontoknál ismertetettel.
- Fa-Savaria típus rendelhető mosogató alatti kivitelben is. tudnivalók, méretek megegyezők a fóliázott frontoknál ismertetettel.
- Üvegosztó lécz rendelhető a frontokhoz. Üvegre utólagosab felragasztott, megmunkált, méretre vágott lécek.)
- Fűszerfiók előlap minden típushoz rendelhető.
- Festés, pácolás egyedi színben is lehetséges, melyhez felárat számolunk + a felületkezelő anyag ára beszerzési áron (ez utóbbi kivétel, ha azt a vevő juttatja el hozzánk).
- Vállaljuk furnérozott, tömörfa bútorlemek fronttal megegyező felületkezelését is.
- Pótrendelést és minden egyedi festést csak egy mintaajtó számunkra történő megküldése után vállalunk.
 - A felületkezelő anyagok „öregedés gátló” tartalmaznak, azonban az évek során az anyag sárgul, öregszik, így több éves rendelés kiegészítés során színeltérések lehetségesek.
 - A 293 mm magas és annál magasabb méretű fiókelőket „tele ajtó” mintával gyártjuk és üveges kivitelben is rendelhető.
 - A 295 mm alatti egyedi méretek esetében a termék kivitelezése eltérhet a standard méretű terméktől, ezért ilyen esetben kérjük, egyeztessen velünk!
 - Az 1695 mm-nél magasabb frontoknál fix osztó(k) javasoltak. Alkalmazása helyét a megrendelő határozza meg. gyártható nélküle is, de ebben az esetben vetemedésre nem vállalunk garanciát
 - Hordozóanyag: 20 mm vastagságú tömörfa keret, több fafajból, a betét vastagsága típusonként változik, de anyaga tömörfa, kivétel a Fa-Cornice és a Fa-Binario, melyek furnérozott MDF betéttel készülnek. ezektől egyedi igény esetén sem áll módunkban eltérni.
 - A korábbi táblázatban meg nem jelölt fafaj – szín kombinációk elkészítésére is van lehetőség egyedi egyeztetés alapján.
- T081 LIGNO MANIGLIA I.: Csak maga a fogantyú profil, ami minden marásunkra ráragaszható utólag. A RADO maráshoz hasonló elven működik, de rendelésen jól láthatóan kell jelölni, mert azt az élt ahova a fogantyú kerül (szélességi méret) nem marjuk! A fogantyút magában is értékesítjük, a minimális szélességi méret, amire rátehető: 150mm! A ferde rész fix méretű, a közte lévő rész változik.
- T082 LIGNO MANIGLIA II.: Csak maga a fogantyú profil, ami minden marásunkra ráragaszható utólag. A RADO maráshoz hasonló elven működik, de rendelésen jól láthatóan kell jelölni, mert azt az élt ahova a fogantyú kerül (szélességi méret) nem marjuk! A fogantyút magában is értékesítjük, a minimális szélességi méret, amire rátehető: 180mm! A fogó rész fix méretű, a két oldala változik.

Tömörfa, és Furnérozott MDF ajtók széria méretei 2023.02.20-tól



Tömörfa front szériaméretei						
1695	T U	T U	T U OU	T U OU	T U OU	T U OU
1295	T U	T U	T U OU	T U OU	T U OU	T U OU
925	T U	T U	T U OU	T U OU	T U OU	T U OU
895	T U	T U	T U OU	T U OU	T U OU	T U OU
718	T U	T U	T U OU	T U OU	T U OU	T U OU
590	T U	T U	T U OU	T U OU	T U OU	T U OU
358	FT U	FT U	FT U	FT U	FT U	FT U
335	FT U	FT U	FT U	FT U	FT U	FT U
293	FT U	FT U	FT U	FT U	FT U	FT U
166	F	F	F	F	F	F
145	F	F	F	F	F	F
125	F	F	F	F	F	F
	295	345	395	445	495	595
					795	895

F: fiókélő
T: teleajtó
U: üveges
OU: osztott üveges (üvegsztó léccel utólagosan szerelve)

„L” alakú belső sarokszekrény-ajtók
(jobb, balos)

895
718
590
275

Páraelvező fölé felső szekrény

415	
595	895

Furnérozott front szériaméretei						
1695	T U	T U	T U	T U	T U	T U
1295	T U	T U	T U	T U	T U	T U
925	T U	T U	T U	T U	T U	T U
895	T U	T U	T U	T U	T U	T U
718	T U	T U	T U	T U	T U	T U
590	T U	T U	T U	T U	T U	T U
358	FT U	FT U	FT U	FT U	FT U	FT U
335	FT U	FT U	FT U	FT U	FT U	FT U
293	FT U	FT U	FT U	FT U	FT U	FT U
166	F	F	F	F	F	F
145	F	F	F	F	F	F
125	F	F	F	F	F	F
	295	345	395	445	495	595
					795	895

„L” alakú belső sarokszekrény-ajtók
(jobb, balos)

895
718
590
275

Páraelvező fölé felső szekrény

415	
595	895

Fűszertartó

115	148
-----	-----

F: fiókélő
T: teleajtó
U: üveges

Osztott üv. Osztott üveges méretek csak tömörfára vonatkoznak.

A 293,335 A 293,335,358 / 795,797 és a 293,335,358 / 895,897 méretek tömörfára nem vonatkoznak.

A 293 mm magas és annál magasabb méretű fiókélők Teleajtó mintával készülnek, és rendelhetők Üveges kivitelben is.

Termék leírása

Kemény és lágylombos faanyagból előállított, profilmart, keretszerkezetű, tömör lemezbetétes, vagy üvegezhető, „üveg falccal” ellátott ajtólapok illetve fiókelő. Keretszerkezet összeépítése un. „kontraprofilos” csapozással. Felületük igény szerinti, oldószeres pácolással, majd poliuretán alap és fedőlakkal kezelt.

Műszaki adatok

A keret 20 mm vtg. tömör profilmart faanyag, a lemezbetéte 11 mm vagy 7 mm vtg. szélességtoldott és profilmart faanyag vagy 7 mm vtg. kétoldalt színfurnérozott MDF lap. Nedvességtartalma $8 \pm 2\%$ - ra mesterséges szárítással beállított. Az alapanyag alapvetően O-I. osztályú kemény- és lágylombos fűrészáru illetve furnérozott betétek esetén I. osztályú késelt színfurnérral borított MDF.

A faanyag tulajdonságai megfelelnek az MSZ ISO 2299/1993 illetve MSZ 17301-2/1988 szabvány előírásainak. Lemezanyagok tulajdonságai megfelelnek az, MSZ 6793-1/1984, MSZ 6793-3/1984, MSZ 08-0590-1989 szabvány előírásainak.

A ragasztás vizes bázisú, vízálló diszperziós ragasztóval, a felületkezelés oldószeres lakkpáccal és poliuretán lakkokkal történik.

Felhasználási terület

Mindazon felhasználási helyekre és területekre, ahol az 1-2 táblázatban feltüntetett tulajdonságok megfelelnek, elsősorban konyhai, és lakószoba bútorok frontfelületére. Tartósan magas relatív páratartalmú (több mint 60 %) helyiségekben alkalmazásuk kerülendő.

Minőségi követelmények

A tömör bútoralkatrészek mindkét felületén előforduló, szemrevételezéssel megállapítható küllemi hibák megengedett mértékét az 1. táblázat, az egyéb tulajdonságokat, jellemzőket a 2. táblázat tartalmazza.

1. táblázat

Küllemi hiba	Felület	Hátoldal
Felületi karcolás	Nincs megengedve	Megengedett, alkatrészenként 1db max. 10 mm hosszúságú
Bevonó anyag réteget átütő karcolás	Nincs megengedve	Nincs megengedve
Felületi repedés	Nincs megengedve	Nincs megengedve
Benyomódás, kidudorodás	Megengedett, ajtónként 1 db max. 1x1 mm	Megengedett, ajtónként 1db max. 1x1 mm
Megmunkálási nyomok	Nincs megengedve	Nincs megengedve
Felületkezelés hibái (légbuborékok, kráteresedés, lakkmegfolyás, felválás)	Nincs megengedve	Nincs megengedve
Ép, egészséges göcs	Keretszerkezeten 10 mm átmérőig alkatrészenként 1 db Lemezbetéten 15 mm átmérőig Max. 2 db	Keretszerkezeten 10 mm átmérőig Alkatrészenként 1 db Lemezbetéten 15 mm átmérőig Max. 2 db
Tűgöcs	Megengedett	Megengedett
Repedés, bél, szárnyas göcs	Nem megengedett	Nem megengedett
Rovarrágás	Nem megengedett	Nem megengedett
Álgesztes, kékült, fülledt, gombával fertőzött faanyag	Nem megengedett	Nem megengedett
Rostfelválás, kiszakadás	Nincs megengedve	Max. 5 mm hosszban, tapaszolva megengedett

2. táblázat

Tulajdonság, jellemzők	Vizsgálati mód-	Követelmény
Az alkatrészek megengedett legnagyobb méret-, alak- és helyzettűrése	MSZ 8339-87	Főméretek tűrése $\pm 2,0$ mm Részméretek tűrése: - alkatrész hossz méret esetén ± 1 mm - keresztmetszeti méretek esetén $\pm 0,5$ mm Alkatrészek egyenességének, illetve egy-síkúságának tűrése: - lapszerkezet esetén 1,0 mm/m Szögeltérés tűrése: 1,0 mm/m
Vegy hatásokkal szembeni ellenálló képesség	MSZ 9924	"K" - közepes ellenállású
Hőállósági fokozat	MSZ 9926	"K" - közepes ellenállású
Mechanikai igénybevételekkel szembeni ellenálló képesség	MSZ 9928	"E" - különleges ellenállású
Klímaállósági fokozat	MSZ 9930	"K" - közepes ellenállású
Bútor élek ellenállósági fokozata	MSZ 8367	"K" - közepes ellenállású

Csomagolás

Alkatrészenként külön-külön műanyag fóliába, majd gyűjtőcsomagolásba raklapon műanyag fóliába. A csomagolás megbontása után a maradék csomagot vissza kell zárni, hogy elkerüljük a lapok szennye-ződését.

Az alkatrészeket egymáson csúsztatni TILOS!

Tárolás

Fedett, időjárástól védett helyen tárolható.

Por és nedvesség, közvetlen napsugárzás ellen a terméket védeni kell!

Tisztítás

A felület tisztítása enyhén mosószeres vízzel és puha ruhával végezhető el. A felületek tisztítására maró anyag, vagy por alakú tisztítószereket használni nem szabad!

Egyéb

FIGYELEM! A fa, mint természetes alapanyag, szöveti jellemzőiből adódó szín- és rajzolatbeli inho-mogenitását a felületkezelés csak tompítani tudja, így az egyes megrendelések, ajtólapok, alkatrészek rajzolatában eltérések, színében árnyalatnyi különbségek lehetségesek (akác esetében ez az eltérés akár több árnyalatnyi is lehet).

A frontelemek felületének színe az idő múlásával változik („öregedési” folyamatok játszódnak le, első-sorban a különböző fényforrások UV tartománya, másodsorban a levegő oxigéntartalma miatt), ezért az egyes megrendelések egymáshoz, illetve a színmintákhoz viszonyított színében eltérések tapasztalha-tók.

Vegyes szerkezetű (tömörfa, furnérozott betéttel) ajtólapoknál a keret és a betét között a fa, mint alap-anyag, eltérő megmunkálásából adódóan (gyalult ill. hasított felület, rostátvágási sajátosságok stb.) el-térések tapasztalhatók a rajzolat és a szín tekintetében egyaránt.

Tartósan alacsony relatív páratartalmú (40 - 35% alatti relatív páratartalom) helyiségekben (pl. téli idő-szakban, központi fűtéses helyiségek) a keretszerkezet és lemezbetét csatlakozásánál színeltérés, az aj-tólap élén a függőleges és vízszintes keretdarabok csatlakozásánál tizedmilliméter nagyságrendű szint-eltérés tapasztalható.



FURNÉROZOTT MDF FRONTELEM MŰSZAKI ADATLAP

Azonosító: CsMA-05

Termék leírása

Színfurnérozott MDF lapanyagból előállított, profilmart, keretszerkezetű, tömör lemezbetétes, vagy üvegezhető, „üveg falccal” ellátott ajtólapok illetve fiókelő. Keretszerkezet összeépítése un. „kontraprofilos” csapozással. Felületük igény szerinti, oldószeres pácolással, majd poliuretán alap és fedőlakkal kezelt.

Műszaki adatok

A keret 20 mm vtg. színfurnérozott MDF lap, a lemezbetét 4 mm vtg. 11 mm vtg., különféle kialakítású rátéttel díszítve, vagy 7 mm vtg., díszítés nélküli színfurnérozott MDF lap. A lemezanyagok borítása I. o. késelt színfurnérral, A/B minőségben. Tulajdonságai megfelelnek az MSZ EN 316 illetve EN 622, MSZ 6793-1/1984, MSZ 6793-3/1984, MSZ 08-0590-1989 szabvány előírásainak.

A ragasztás vizes bázisú vízálló diszperziós ragasztóval, a felületkezelés oldószeres lakkpáccal és poliuretán lakkokkal történik.

Minőségi követelmények

A furnérozott bútoralkatrészek mindkét felületén előforduló, szemrevételezéssel megállapítható küllemi hibák megengedett mértékét az 1. táblázat, az egyéb tulajdonságokat, jellemzőket a 2. táblázat tartalmazza.

1. táblázat

Küllemi hiba	Felület	Hátoldal
Felületi karcolás	Nincs megengedve	Megengedett, alkatrészenként 1db max. 10 mm hosszúságú
Bevonó anyag réteget átütő karcolás	Nincs megengedve	Nincs megengedve
Felületi repedés	Nincs megengedve	Nincs megengedve
Benyomódás, kidudorodás	Megengedett, ajtónként 1 db max. 1x1 mm	Megengedett, ajtónként 1db max. 1x1 mm
Megmunkálási nyomok	Nincs megengedve	Nincs megengedve
Felületkezelés hibái (légbuborékok, kráteresedés, lakkmegfolyás, felválás)	Nincs megengedve	Nincs megengedve
Rostfelválás, kiszakadás	Nincs megengedve	Max. 5 mm hosszban, tapaszolva megengedett

2. táblázat

Tulajdonság, jellemzők	Vizsgálati mód-	Követelmény
Az alkatrészek megengedett legnagyobb méret-, alak- és helyzettűrése	MSZ 8339-87	Főméretek tűrése $\pm 2,0$ mm Részméretek tűrése: - alkatrész hossz méret esetén ± 1 mm - keresztmetszeti méretek esetén $\pm 0,5$ mm Alkatrészek egyenességének, illetve egy-síkúságának tűrése: - lapszerkezet esetén 1,0 mm/m Szögeltérés tűrése: 1,0 mm/m
Vegy hatásokkal szembeni ellenálló képesség	MSZ 9924	"K" - közepes ellenállású
Hőállósági fokozat	MSZ 9926	"K" - közepes ellenállású
Mechanikai igénybevételekkel szembeni Ellenálló képesség	MSZ 9928	"E" - különleges ellenállású
Klímaállósági fokozat	MSZ 9930	"K" - közepes ellenállású
Bútor élek ellenállósági fokozata	MSZ 8367	"K" - közepes ellenállású

Felhasználási terület

Mindazon felhasználási helyekre és területekre, ahol az 1-2 táblázatban feltüntetett tulajdonságok megfelelnek, elsősorban konyhai, és lakószoba bútorok frontfelületére. Tartósan magas relatív páratartalmú (több mint 60 %) helyiségekben alkalmazásuk kerülendő.

Csomagolás

Alkatrészenként külön-külön műanyag fóliába, majd gyűjtőcsomagolásban, raklapon műanyag fóliába. A csomagolás megbontása után a maradék csomagot vissza kell zárni, hogy elkerüljük a lapok szennyeződését.

Az alkatrészeket egymáson csúsztatni TILOS!

Tárolás

Fedett, időjárástól védett helyen tárolható.

Por és nedvesség, közvetlen napsugárzás ellen a terméket védeni kell!

Tisztítás

A felület tisztítása enyhén mosószeres vízzel és puha ruhával végezhető el. A felületek tisztítására maró anyag, vagy por alakú tisztítószereket használni nem szabad!

Egyéb

FIGYELEM. A fa, mint természetes alapanyag, szöveti jellemzőiből adódó szín- és rajzolatbeli inhomogenitását a felületkezelés csak tompítani tudja, így az egyes megrendelések, ajtólapok, alkatrészek rajzolatában eltérések, színében árnyalatnyi különbségek lehetségesek.

A frontelemek felületének színe az idő múlásával változik („öregedési” folyamatok játszódnak le, elsősorban a különböző fényforrások UV tartománya, másodsorban a levegő oxigéntartalma miatt), ezért az egyes megrendelések egymáshoz, illetve a színmintákhoz viszonyított színében eltérések mutatkoznak. Ez a jelenség cseresznye és éger furnéros frontelemeknél, az átlagosnál nagyobb mértékben tapasztalható.

AJTÓBETÉT MÉRETTRE VÁGVA

Érvényes: 2023.02.20-tól

AJTÓBETÉT ÜVEGEK

FLOAT	9112 Ft/m ²
SAVMART FEHÉR	17420 Ft/m ²
BASAK SAVMART	29480 Ft/m ²
KILIM SAVMART	24388 Ft/m ²
FEHÉR GRÍZ	13400 Ft/m ²
MASTERCARRE	40200 Ft/m ²
PUNTO SAVMART	29480 Ft/m ²
SANTUK SAVMART	29480 Ft/m ²
SCREEN	14740 Ft/m ²
TÜKÖR	24978 Ft/m ²

ÜVEGMÉRET SZÁMOLÁSHOZ

Falcolt üveges ajtótípusaink, üveg vagy egyéb betétek méreteinek kiszámításához

Kód	Minta	Magasságból kivonandó (mm)	Szélességből kivonandó (mm)
M011	BELLO	108	108
M012	BELLO CLASSIC	120	120
M021	SERIE	120	120
M041	SUPERBO-A	108	108
M042	SUPERBO-B	108	108
M043	SUPERBO A EASY	90	90
M051	SAPONE	120	120
M053	SAPONE-U	120	120
M081	FIUME	120	120
M130	SVÉD-ORLO	130	130
M132	ORLO II	130	130
M133	RETRO-A	Magasság mindig fix 245mm	130
M134	RETRO-B	Magasság mindig fix 245mm	130
M191	MANIGLIA-L	120	120
M192	MANIGLIA-U	120	120
M193	MANIGLIA-S	120	120
M194	MANIGLIA-C	190	120
M281	CUBICO TÖLGY	120	120
M282	CUBICO DIÓ	120	120
M341	ITALI	120	120
M342	ITALI CLASSIC	120	120
M410	TOWER STEP	120	120
M413	TOWER EASY	90	90
M415	TOWER MODERN-A	120	120
M416	TOWER MODERN-B	120	120
M420	TOWER SAM	120	120
M421	ISEUM	170	170
M431	VIOLA	108	108
M441	FUTURO	120	120
M501	FORTUNA	108	108
M502	FORTUNA CLASSIC	120	120
M541	BRANDO	120	120
M642	LIA-MODERNO II.	126	126
M661	LINY	120	120
M681	SWEDISH	120	120
M682	SWEDISH-B	120	120
M771	RADO	151	120
M991	KÖRBEMART	120	120

Üvegbefogató gumis megoldás esetén a fenti méreteken felül még plusz 4 mm-t le kell vonni a magasságból és a szélességből is!

Üvegbefogó gumi nem alkalmazható a profil vékonysága miatt az alábbi marásoknál: Bello Classic, Itali Classic, Fortuna Classic, Orlo II., Retro-A, Lia-Moderno II.

Üveges változatban nem kérhető fóliázott frontok: M221 Intarsio tölgy, M222 Intarsio dió, M291 Decowood tölgy, M292 Decowood dió, M331 Decomaniglia tölgy, M332 Decomaniglia dió, M419 Tower SLIM

Furnérozott ajtók betétméret számolása: Design A, B, C ajtóknál M - 172mm és Sz - 172mm, Design D ajtónál M - 147mm és Sz - 172mm.

Tömörfa frontoknál egységesen M - 108mm és Sz - 108mm.

T091 SERRANDA típus nem kérhető üvegesben!

Gyártási határidők

1.	SOS Update program			7 munkanap
2.	Bérfóliázás			7 munkanap
3.	Hagyományos frontok melyekhez nem kell asztalos munka			7 munkanap
	M011 BELLO	M130 SVÉD-ORLO	M341 ITALI	M642 LIA-MODERNO II.
	M012 BELLO CLASSIC	M132 ORLO II	M342 ITALI CLASSIC	M661 LINY
	M021 SERIE	M133 RETRO-A	M413 TOWER EASY	M681 SWEDISH
	M041 SUPERBO-A	M134 RETRO-B	M421 ISEUM	M682 SWEDISH-B
	M042 SUPERBO-B	M141 TENDA	M431 VIOLA	M991 KÖRBEMART
	M043 SUPERBO-A EASY	M191 MANIGLIA-L	M441 FUTURO	
	M051 SAPONE	M192 MANIGLIA-U	M501 FORTUNA	
	M053 SAPONE-U	M193 MANIGLIA-S	M502 FORTUNA CLASSIC	
	M081 FIUME	M194 MANIGLIA-C	M541 BRANDO	
4.	Asztalos munkát is igénylő frontok			9 munkanap
	M221 INTARSIO TÖLGY	M222 INTARSIO DIÓ	M281 CUBICO TÖLGY	M282 CUBICO DIÓ
	M351 LÁMPA PANEL	M410 TOWER-STEP	M415 TOWER MODERN-A	M416 TOWER MODERN-B
	M771 RADO		Pánthelyfúrással rendelt frontok	
5.	Antikolt nem íves elemek			17 munkanap
6.	Domború frontokat tartalmazó rendelések			17 munkanap
7.	Bármely típusú ajtó üvegezéssel			+10 munkanap
8.	Tömörfa és Furnéros frontok valamint: M291/M292 DECOWOOD, M331/M332 DECOMANIGLIA, T091 SERRANDA, T081 LIGNO-MANIGLIA I és T082 LIGNO-MANIGLIA II			25 munkanap
9.	Elszívó kürtők			17 munkanap
10.	Festett ajtók (selymfény)	<p style="text-align: center;">Csak matt és selymfényben festhető típusok: M041 SUPERBO-A, M130 SVÉD-ORLO, M132 ORLO II, M133 RETRO-A, M134 RETRO-B, M194 MANIGLIA-C, M281/M282 CUBICO TÖLGY/DIÓ, M410 TOWER-STEP, M416 TOWER MODERN-B, M419 TOWER-SLIM, M420 TOWER-SAM, M541 BRANDO, M661 LINY, M681 SWEDISH, M682 SWEDISH-B</p> <p style="text-align: center;">Magasfényben is festhető típusok: M043 SUPERBO-A EASY, M051 SAPONE, M191 MANIGLIA-L, M192 MANIGLIA-U, M193 MANIGLIA-S, M221/M222 INTARSIO TÖLGY/DIÓ, M351 LÁMPA PANEL, M441 FUTURO, M991 KÖRBEMART</p>		20 munkanap
	Festett ajtók (szupermatt)			22 munkanap
	Festett ajtók (magasfény)			25 munkanap
+	Egyedi marás és egyéb egyedi műveletek (Az egyedi plusz idő az alapidőhöz képest értendő. Egyedi méretre nem vonatkozik!)			+3 munkanap

Jelölt frontok rajzot igényelnek. Határidő a rajz beérkezésétől számítandó!

A feltüntetett munkanapok számát a kiszállítás idejével meg kell növelni! Egyedi eseteknél a gyártási idő többszöröződhet!

Lapszabászati gyártási határidők			
	486		Szabászat + Élzárás + Egyéb megmunkálás(ok) (marás, fúrás, szögvágás, duplungolás, stb.)
	Normál		
Hozott anyag	48 órán belül	72 órán belül (csak élzárás esetén) /	10 munkanap
Raktári anyagok (RMN): lamináltlapok, magasfényű lapok, forgácslap, MDF, rétegtlemez, farostlemez, akril, stb.	48 órán belül	5 munkanap	10 munkanap
Raktári munkalapok (MN)	48 órán belül	5 munkanap	10 munkanap
Nem raktári lapanyagok	---	10-15 munkanap	20 munkanap
Nem raktári munkalapok (Forest)	---	10 munkanap (vágás esetén) 15 munkanap (élezárás esetén)	20 munkanap
Nem raktári munkalapok (egyéb)	---	10-15 munkanap	20 munkanap

Az aktuális rendelésállományunk, géphibák, valamint a rendelés leadási dátuma, vagy az ajánlat elfogadási dátuma némileg módosíthatják a fenti határidőket!

A határidők a leadás napját követő első munkanaptól értendők!

A megadott munkanapok összesen értendők, azok nem adódnak össze!

A fenti határidők a gyártáshoz szükséges munkanapok számát mutatják, a szállítás napjának számítása:

leadás dátum + a fenti megfelelő gyártási nap + 2 munkanap

Kürtő Palástok

Megnevezés	Cikkszám	Listaár(nettó)
KÜRTŐ E/60/1	14245	45 020 Ft
KÜRTŐ E/90/1	14246	48 760 Ft
KÜRTŐ I/60/1	15028	48 760 Ft
KÜRTŐ I/90/1	14247	58 540 Ft
KÜRTŐ I/90/2	15027	58 540 Ft
KÜRTŐ SAROK/90/1	15029	58 540 Ft

Kürtő Díszlécek MDF

Megnevezés	Fóliázott		Antikolt		Fólia nélkül	
	Cikkszám	Listaár (Nettó)	Cikkszám	Listaár (Nettó)	Cikkszám	Listaár (Nettó)
DÍSZLÉC M/60/1	14309	18 840 Ft	14350	21 290 Ft	22702	12 080 Ft
DÍSZLÉC M/60/2	15030	18 840 Ft	15031	21 290 Ft	22703	12 080 Ft
DÍSZLÉC M/60/3	15036	18 840 Ft	15037	21 290 Ft	22704	12 080 Ft
DÍSZLÉC M/90/1	14310	21 290 Ft	14351	23 590 Ft	22705	13 520 Ft
DÍSZLÉC M/90/2	15032	21 290 Ft	15034	23 590 Ft	22706	13 520 Ft
DÍSZLÉC M/90/3	15033	21 290 Ft	15035	23 590 Ft	22707	13 520 Ft

Kürtő Díszlécek Tömörfa

Megnevezés	Pácolt		Antikolt		Pác nélkül	
	Cikkszám	Listaár (Nettó)	Cikkszám	Listaár (Nettó)	Cikkszám	Listaár (Nettó)
DÍSZLÉC T/60/1	14307	27 900 Ft	14352	30 210 Ft	22708	24 020 Ft
DÍSZLÉC T/60/2	15038	27 900 Ft	15040	30 210 Ft	22709	24 020 Ft
DÍSZLÉC T/60/3	15039	27 900 Ft	15041	30 210 Ft	22710	24 020 Ft
DÍSZLÉC T/60/7	16923	27 900 Ft			22711	24 020 Ft
DÍSZLÉC T/90/1	14308	29 060 Ft	14353	32 220 Ft	22712	25 600 Ft
DÍSZLÉC T/90/2	15042	29 060 Ft	15045	32 220 Ft	22713	25 600 Ft
DÍSZLÉC T/90/3	15043	29 060 Ft	15046	32 220 Ft	22714	25 600 Ft
DÍSZLÉC T/90/4	15044	29 060 Ft	23823	32 220 Ft	22715	25 600 Ft
DÍSZLÉC T/90/5	16919	29 060 Ft	16922	32 220 Ft	22716	25 600 Ft
DÍSZLÉC T/90/6	16920	29 060 Ft			22717	25 600 Ft
DÍSZLÉC T/90/7	16921	29 060 Ft			22718	25 600 Ft

M – fóliázott léc

T – fából készült léc

A 60 illetve 90-es szám a kürtő szélességi méretét jelenti.

Az utána következő 1, 2, 3 stb. szám típusazonosító.

E – egyenes vonalvezetésű

I – íves vonalvezetésű kürtő.

A megrendeléseknél a fenti azonosítókat kérjük használni.

Bármely kürtő bármely díszléccel kérhető. A díszlécek tölgy és bükk fafajokból, valamint fóliázott vagy festett MDF-ből rendelhetőek!

A megadott kürtőméretek díszléccel együtt értendők. Kérésre, egyeztetés alapján a kürtők egyedi méretben is legyárthatóak (a 60-as és 90-es méret közötti tartományban).

A kürtők, a palást és a díszlécek is kérhetőek felületkezelés nélkül.

FIGYELEM! Kürtőinkbe építhető gépek ajánlasi táblázata az interneten található gépleírások és beépítési méretek alapján készült, tájékoztató jelleggel. Cégünk nem ellenőrizte a fenti típusok tényleges beépíthetőségét, így az ez irányú későbbi reklamációkat nem tudjuk elfogadni. Lásd katalógusunk 50. oldalán.

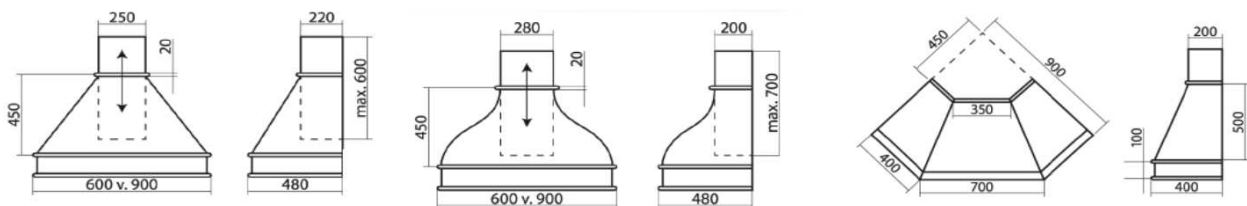
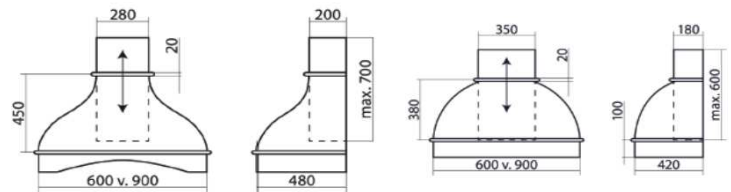

Munkadíjak (nettó Ft)



Lapszabászat:

Vágásdíj :	210 ,-/fm	
- Kis mennyiség felár (5 m alatt):	1150 ,-/megrendelés	
	+75% vágásdíjra	
Élzárás normál PU, null fugás	310 ,-/fm	+anyagköltség
(papír élfólia, műanyag élfólia-élléc, élfurnér, fa élléc)		
Élzárás hozott anyagból:	440 ,-/fm	+anyagköltség
Sürgősségi felár 48 órás:	1150 ,-/megrendelés	
-Plusz felár vágás és élzárás díjra:	50%	
Egyéb kézi alakítás (marás, szögbevágás, st	10500 ,-/óra	
Marás CNC marógéppel	29000 ,-/óra	
Pánthelyfúrás:	140 ,-/db	
Duplungolás:	2950 ,-/db	+anyagköltség
-plusz ragasztó:	kétoldalas: 198 ,-/m2	
	vagy PU: 458 ,-/m2	
Ajtóbetét behelyezés (üveg, rács)		
-Műanyag üvegbeszorítóval:	1605 ,-/db	
-Üvegrögzítő gumival:	2395 ,-/db	
Visszavágás, Frontvágás	645 ,-/DB	
Szögvágás	1190 ,-/DB	
Szögvágás élzárása	1050 ,-/DB	
Hátfal nütolás vagy falcolás	420 ,-/DB	
Íves marás 1 ív esetén (CNC)	3725 ,-/DB	
Íves marás több ív esetén (CNC)	9050 ,-/DB	
Íves élzárás ABS élfóliával (0,4)	2245 ,-/DB	
Íves élzárás ABS élléccel (2)	2980 ,-/DB	
UKW fogantyúzás	825 ,-/DB	+ fogantyú
Munkalap kivágás	5960 ,-/DB	
Munkalap összemarás	6955 ,-/DB	
Összefúrás, lapraszerelés	4115 ,-/M2	
Bútor összeállítás	10500 ,-/ÓRA	
Tárolási díj határidőn túl raklaponként	220 ,-/nap	
Tárolási díj határidőn túl kifizetett maradékra:	135 ,-/nap	

Felületkezelés:

Bérpácolás 1 oldalas:	16700 ,-/m2
Bérpácolás 2 oldalas:	29000 ,-/m2
Olajozás 1 rétegű 1 oldalas:	3200 ,-/m2
Olajozás 1 rétegű 2 oldalas:	5820 ,-/m2
Olajozás 2 rétegű 1 oldalas:	6000 ,-/m2
Olajozás 2 rétegű 2 oldalas:	11200 ,-/m2
Pácolás, lakkozás, antikolás 1 o.:	21800 ,-/m2
Pácolás, lakkozás, antikolás 2 o.:	37800 ,-/m2

Egyéb:

Bútor Látványtervezés	25000 ,-/db
Bérkontaktcsiszolás:	29000 ,-/óra
CNC egydi programozás	9860 ,-/óra
PVC fólia vágás	4750 ,-/db
3D MDF ajtó hővédelem élre:	570 ,-/m

"3D" MDF AJTÓFRONT MEGRENDELŐLAP

Megrendelő neve: Hivatkozási szám: Számlázási cím: Szállítási cím: Tel-fax: Megrendelés dátuma: Ajtófront típusa: Ajtófront színe:				 9791 Torony, Felsőöri u.- lpartelep u 3. Tel: 94-540-650 Fax: 94-540-651 Üzlet tel: 94-540-655 e-mail: csercsics@csercsics.hu www.csercsics.hu Megrendelés sorszáma:		
				Dátum	Törzssz.	Aláírás
				Marást végző :		
				Csiszolást végző :		
				Összekészítést végző :		
				Ragasztó felhordó :		
				Fóliázást végző :		
				Csomagoló :		
db	Rendelt méret magasság szélesség		db	Rendelt méret magasság szélesség		<p style="text-align: center;">ÖSSZESÍTÉS</p> tele: üveges: párkányléc: fénycsőtak.: szerelőléc: Adatrögzítő:..... Másolat: Kiteljesítés: Feljegyzések: Szlev. Sz.:..... Szla. Sz.:..... Utánvét sz.:..... Utánvét ö.:..... Csomagszám:.....db Csomagsúly:.....kg
TELE AJTÓK						
Összesen:						
ÜVEGES AJTÓK						
Összesen:						
		mennyiség (szál)	Szín	A Csercsics Faipari Kft. Általános üzletszabályzatát megismertem és elfogadom. megrendelő aláírása		
Párkányléc:						
Fénycsőtakaróléc:						
Szerelőléc:						

**A dupla kerettel jelölt részt, a megrendelő tölti ki !
 Megrendelések lemondását, módosítását csak egy napon belül írásban tudunk elfogadni !**

LAPSZABÁSZATI MEGRENDELŐLAP 2022_1

Csercsics Faipari KFT.
 9791 Torony, Felsőöri u.- Ipartelep u. 3.
 Tel: 94/540-650, Fax: 94/540-651, Üzlet tel: 94/540-655
 e-mail: csercsics@csercsics.hu, uzlet@csercsics.hu
 web: www.csercsics.hu, www.facebook.com/Csercsicsfaipar



Esedékesség:	Gyártási kategória
	5
Munkanap	10
	15

Szerelvény	
Megnevezés	db

Megrendelő neve:
 Hivatkozási megjegyzése

Számlázási cím:

Tel-fax:

Megrendelés dátuma:

Megrendelés sorszáma:

Rendelhető egyéb megmunkálások	
Visszavágás (frontvágás) : VV	Íves marás (bonyolult) : IMB
Szögívágás : SZ	Íves marás élzárása (0,4) : IE
Szögívágás élzárása : SZÉ	Íves marás élzárása (2) : IE2
Hátfal marás (nút) : N	UKW fogantyúzás : UKW
Hátfal marás (falc) : F	Munkalap kivágás (mos., főzől.) : MK
Pánthelyfúrás : P	Munkalap összemarás : MM
Duplungolás (ragasztva) : DR	Összefúrás : ÖF
Duplungolás (csavarozva) : DCS	Összeszerelés : ÓÁ
Íves marás (egyszerű) : IME	Egyéb megmunkálás : EM

Egy alkatrészben több megmunkálás is rendelhető!

Ragasztás típusa
 (csak az egyik választható)

PU

Ófuga

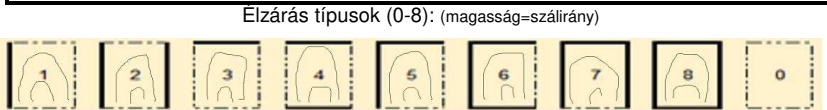

Szín	Színazonos élzárás: igen <input type="checkbox"/> nem <input type="checkbox"/>			Eltérő élzárás színe:			Mégmunkálás	Szín	Színazonos élzárás: igen <input type="checkbox"/> nem <input type="checkbox"/>			Eltérő élzárás színe:			Mégmunkálás	Egyéb		
	Magasság	Szélesség	db	0,4 - 0,6 mm	1 - 1,3 mm	2 mm			jelölendő	Magasság	Szélesség	db	0,4 - 0,6 mm	1 - 1,3 mm			2 mm	jelölendő
1.								16.							1.			
2.								17.							2.			
3.								18.							3.			
4.								19.							4.			
5.								20.							5.			
6.								21.							6.			
7.								22.							7.			
8.								23.							8.			
9.								24.							9.			
10.								25.							10.			
11.								26.							11.			
12.								27.							12.			
13.								28.							13.			
14.								29.							14.			
15.								30.							15.			

Munkalap				Vastagsága	
Szín	Magasság	Szélesség	db	Élzárás	Mégmunkálás
Élzárás típusa: dekopon (D) <input type="checkbox"/> vagy ABS* <input type="checkbox"/>					
1.					
2.					
3.					
4.					
5.					
6.					
Egész rendelendő munkalap(ok) száma:					db.
Dekopon			db	Szélesség	

* Munkalapoknál színazonos ABS élzárás csak bizonyos színekhez kérhető! Kérje kollégáink tájékoztatását.

Rajz, megjegyzés a hátoldalon (jelölendő)

Rendelt munkafolyamatok (eladó tölti ki)

Szabászat	Élzárás	Szögívágás	Hátfal	Munkalap	Duplungolás	Marás - fúrás	Maradékot bekészíteni!

Kérjük a megrendelőlapot olvashatóan, MILIMÉTERBEN kitölteni! (magasság=szállírány)
 Nullfugas élzárás 1mm alatti élzáró vastagságnál nem kérhető!
 A méreteket az élzáróval együtt kell feltüntetni! (=kész méret)
 1-1,3-as élzárás csak magassányú, vagy bizonyos matt lapok esetében, illetve nullfugánál kérhető!

Aláírással elfogadom a hátoldalon részletezett vásárlói tájékoztatót és feltételeket!
 A Csercsics Faipari Kft. Általános üzletszabályzatát megismertem és elfogadom.

 megrendelő aláírása

LAPSZABÁSZATI MEGRENDELŐLAP 2022_1

Csercsics Faipari KFT.
 9791 Torony, Felsőöri u.- Ipartelep u. 3.
 Tel: 94/540-650, Fax: 94/540-651, Üzlet tel: 94/540-655
 e-mail: csercsics@csercsics.hu, uzlet@csercsics.hu
 web: www.csercsics.hu, www.facebook.com/Csercsicsfaipar



Esedékesség: Gyártási kategória
48ó

Szerelvény	
Megnevezés	db

Megrendelő neve:
 Hivatkozási megjegyzése
 Számlázási cím:
 Tel-fax:
 Megrendelés dátuma:

Megrendelés sorszáma:

**Csak Raktári (RMN és RM)
 anyagok rendelhetőek
 megmunkálás nélkül!
 Nincs mennyiségi megkötés!**

Ragasztás típusa
 (csak az egyik választható)
PU
 Ófuga

Élzárás típusok (0-8): (magasság=szállirány)



Színazonos élzárás: igen <input type="checkbox"/> nem <input type="checkbox"/>				Eltérő élzárás színe:				Mégmunkálás	Színazonos élzárás: igen <input type="checkbox"/> nem <input type="checkbox"/>				Eltérő élzárás színe:				Mégmunkálás	Egyéb		
Szín	Magasság	Szélesség	db	0,4 - 0,6 mm	1 - 1,3 mm	2 mm	jelölendő		Szín	Magasság	Szélesség	db	0,4 - 0,6 mm	1 - 1,3 mm	2 mm	jelölendő				
1.							Nem kérhető!	16.								1.				
2.								17.									2.			
3.								18.									3.			
4.								19.									4.			
5.								20.									5.			
6.								21.									6.			
7.								22.									7.			
8.								23.									8.			
9.								24.									9.			
10.								25.									10.			
11.								26.									11.			
12.								27.									12.			
13.								28.									13.			
14.								29.									14.			
15.								30.									15.			

Munkalap				Vastagsága	
Szín	Magasság	Szélesség	db	Élzárás	Mégmunkálás
Élzárás típusa: dekopon (D) <input type="checkbox"/> vagy ABS* <input type="checkbox"/>					Nem kérhető!
1.					
2.					
3.					
4.					
5.					
6.					
Egész rendelendő munkalap(ok) száma:					db.
Dekopon			db	Szélesség	

* Munkalapoknál színazonos ABS élzárás csak bizonyos színekhez kérhető! Kérje kollégáink tájékoztatását.

Rajz, megjegyzés a hátoldalon (jelölendő)

Rendelt munkafolyamatok (eladó tölti ki)

Szabászat	Élzárás	Szögvágás	Hátfal	Munkalap	Duplungolás	Marás - fúrás	Maradékot bekészíteni!

Kérjük a megrendelőlapot olvashatóan, MILIMÉTERBEN kitölteni! (magasság=szállirány)

Nullfugas élzárás 1mm alatti élzáró vastagságnál nem kérhető!

A méreteket az élzáróval együtt kell feltüntetni! (=kész méret)

1-1,3-as élzárás csak magassányú, vagy bizonyos matt lapok esetében, illetve nullfugánál kérhető!

Aláírással elfogadom a hátoldalon részletezett vásárlói tájékoztatót és feltételeket!

A Csercsics Faipari Kft. Általános üzletszabályzatát megismertem és elfogadom.

 megrendelő aláírása

