

RV80 Hátsó megvezetésű tolóajtó rendszer

- rejtett vasalat
- teherbírás: 80 kg
- függőleges irányban +3 mm-t állítható

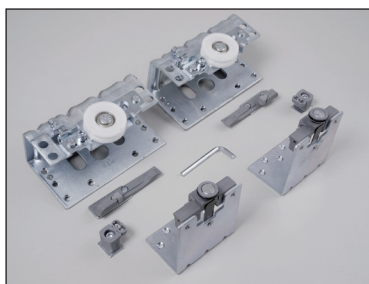
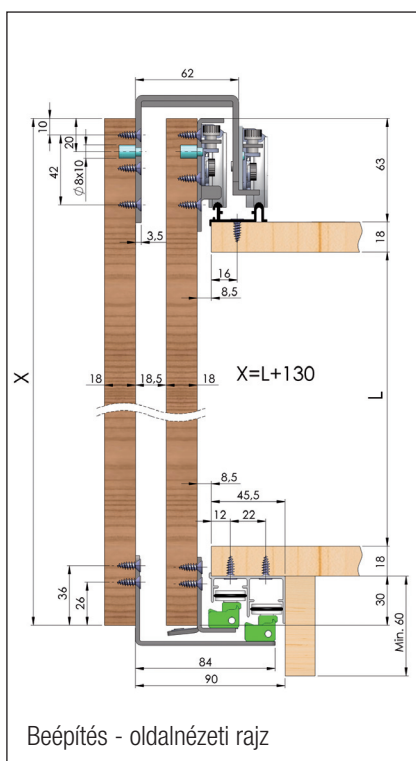

Vasalat rendszer elől futó ajtóhoz

A szett tartalma:

- 2 db felső golyóscsapágyas görgő
- 2 db alsó golyóscsapágyas görgő
- 2 db felső végálláshatároló és stopper
- 2 db alsó végálláshatároló

00014631010

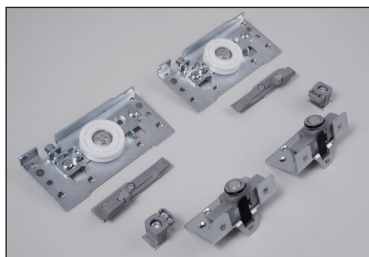

Vasalat rendszer hátul futó ajtóhoz

A szett tartalma:

- 2 db felső golyóscsapágyas görgő
- 2 db alsó golyóscsapágyas görgő
- 2 db felső végálláshatároló és stopper
- 2 db alsó végálláshatároló

00014631020

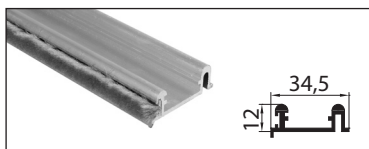

Dupla felső sín, porfogó kefével

rendelhető: 3 m-es szálaban
alumínium

00014631050

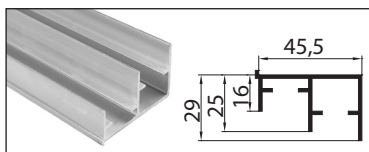

Dupla alsó sín

rendelhető: 3 m-es szálaban
alumínium

00014631060

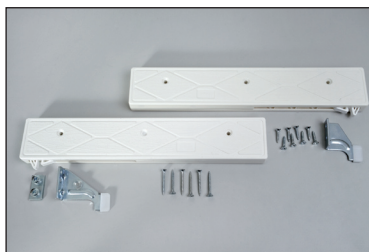
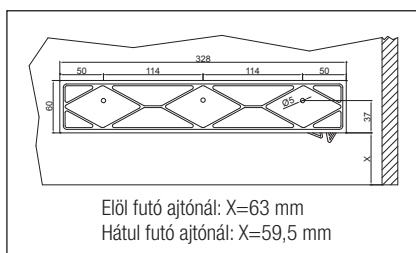

Tolóajtó csillapító rendszer

A szett tartalma:

- 2db csillapító (a szekrénytest tetőlapjának felső lapjára kell szerelni)
- 1db beakasztó az elől futó ajtóhoz
- 1db beakasztó a hátul futó ajtóhoz

A vasalat alkalmazása esetén az ajtók egymáshoz viszonyított helyzete - jobbos és balos - nem felcserélhető, mivel a beakasztók megakadályozzák az ajtószárnyak egymás mögötti teljes elhaladását.

00014631090

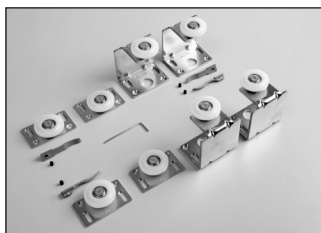
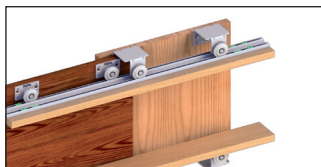
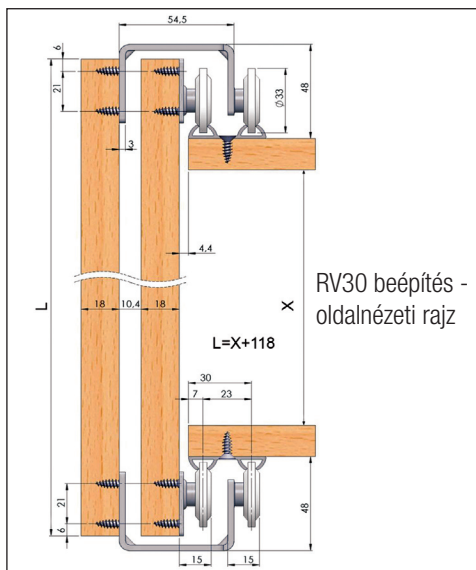

RV30 Hátsó megvezetésű tolóajtó rendszer

- rejtett vasalat
- teherbírás: 30 kg

A szett tartalma:

- 4 db elől futó golyóscsapágyas görgő (az alsó és a felső azonos)
- 4 db hátul futó golyóscsapágyas görgő (az alsó és a felső azonos)
- 4 db végálláshatároló (az alsó és a felső azonos)

0001463110

RV30 Dupla alsó-felső sín

rendelhető: 3 m-es számban alumínium

00014631150

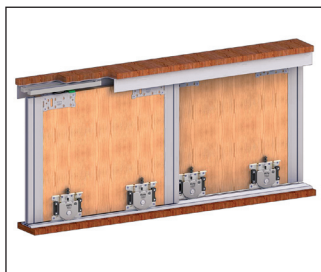
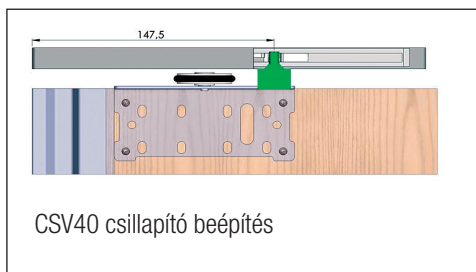

CSV40 tolóajtó rendszer

- csillapított működés
- variálható ajtó konfigurációk
- a görgők marás nélkül rögzíthetők
- teherbírás: 10-40 kg

A szett tartalma:

- 4 db alsó golyóscsapágyas görgő
- 4 db felső görgő
- 2 pár csillapító (a felső dupla sín mindkét végébe szerelhető)

00014631210

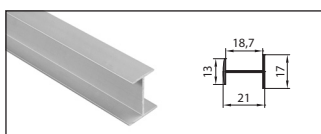
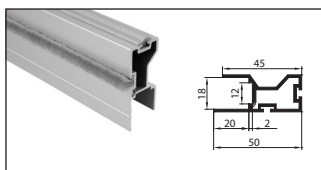
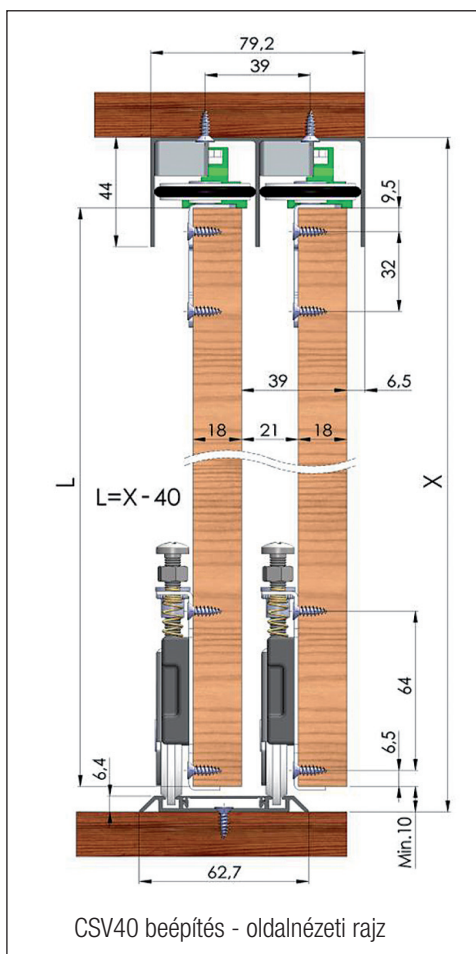

CSV40 Dupla felső sín

rendelhető: 3 m-es számban alumínium

00014631250

CSV40 Dupla alsó sín

rendelhető: 3 m-es számban alumínium

00014631260

CSV40 Fogantyú profil

rendelhető: 2,5 m-es számban alumínium

porfogó kefével és ütőcsillapító gumiprofillal

00014631270

CSV40 Elválasztó „H” profil

rendelhető: 3 m-es számban alumínium

00014631280

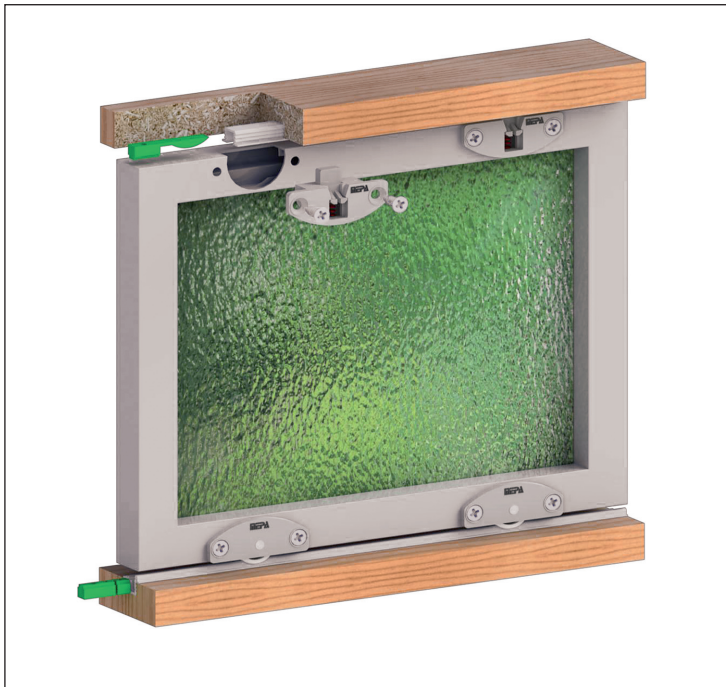

AV40 tolóajtó rendszer

- alumínium keretekhez és lapszerkezetű ajtókhoz is alkalmazható
- teherbírás: 25 kg

A szett tartalma:

- 4 db alsó görgő
- 4 db felső rugós vezető
- 2 db alsó stopper
- 2 db felső stopper

00014631310

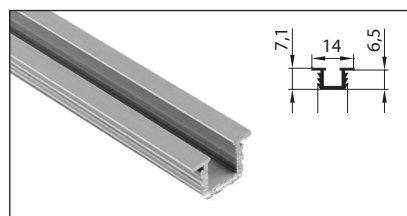
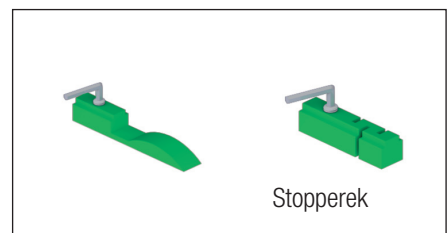
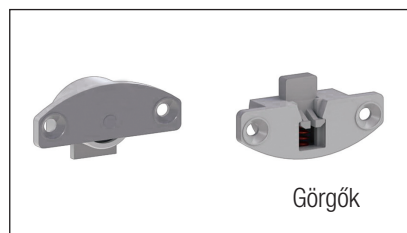
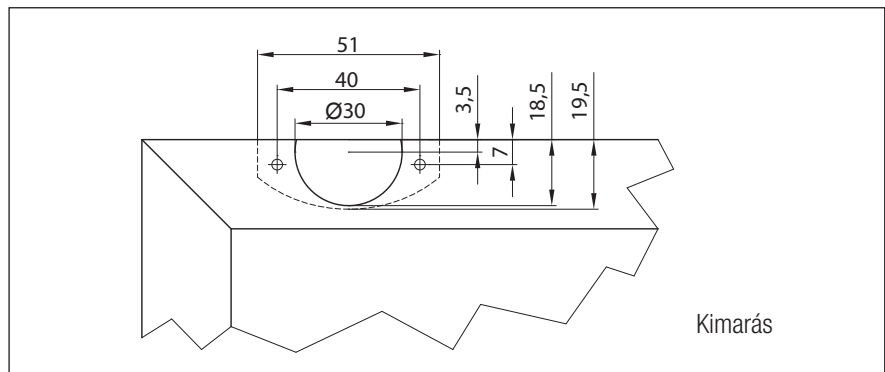
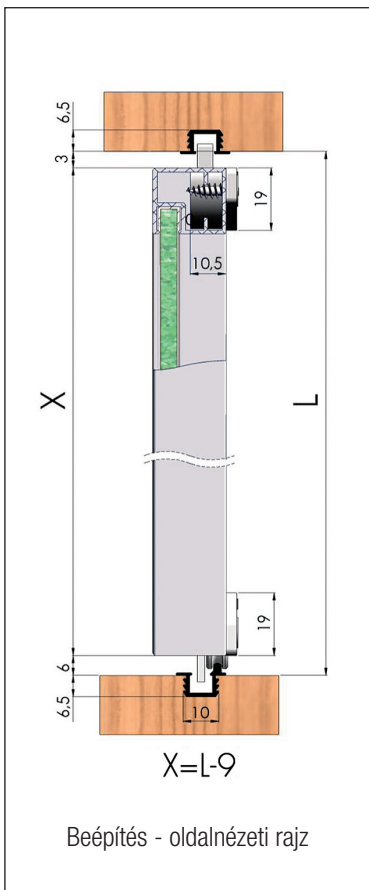
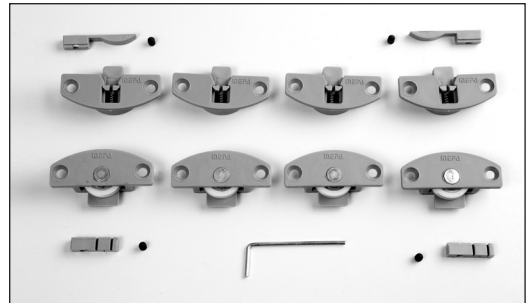

Bemaráható felső sín

rendelhető: 3 m-es számban
alumínium

00014631350

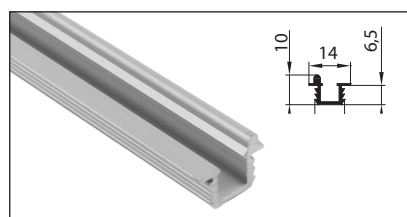

Bemaráható alsó sín

rendelhető: 3 m-es számban
alumínium

00014631360



GV40 tolóajtó rendszer

- 4 mm üvegvastagságokhoz alkalmazható
- teherbírás: 20 kg

A szett tartalma:

- 4 db alsó görgő
- 4 db végzáró

00014631410

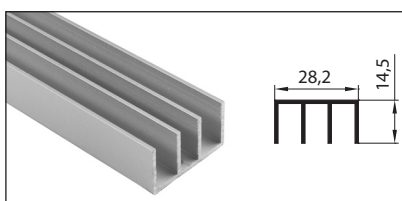
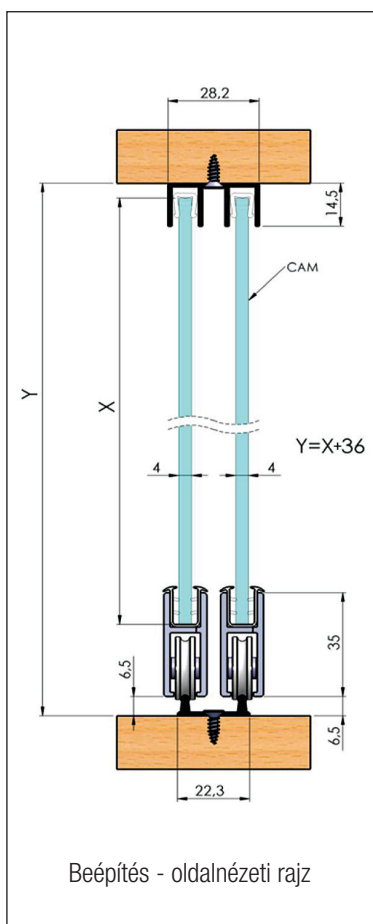
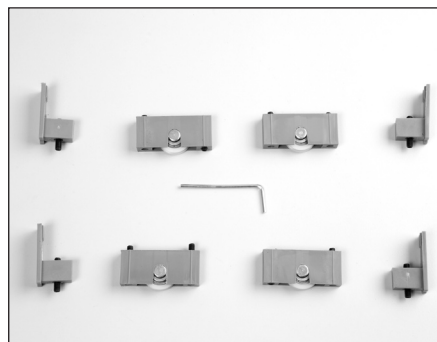

Dupla felső sín

rendelhető: 3 m-es számban
alumínium

00014631460

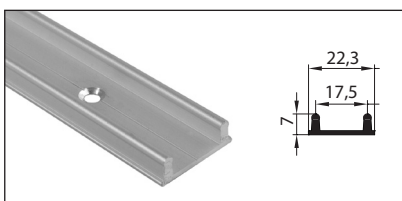

Dupla alsó sín

rendelhető: 3 m-es számban
alumínium

00014631450

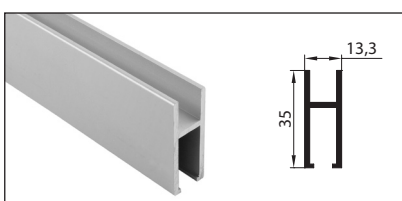

Alsó üvegtartó sín

rendelhető: 3 m-es számban
alumínium

00014631440

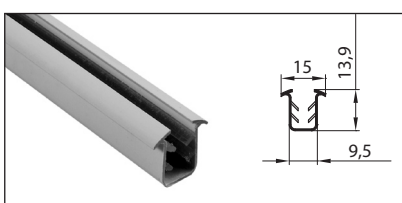

Alsó üvegtartó profil

rendelhető: 3 m-es számban
műanyag

00014631480

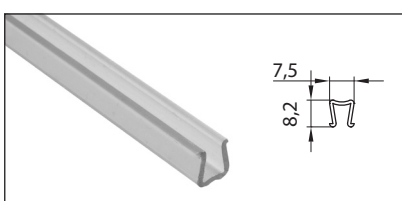

Felső csúszó profil

rendelhető: 3 m-es számban
műanyag

00014631470